

PLANTA BAIXA- 1:50

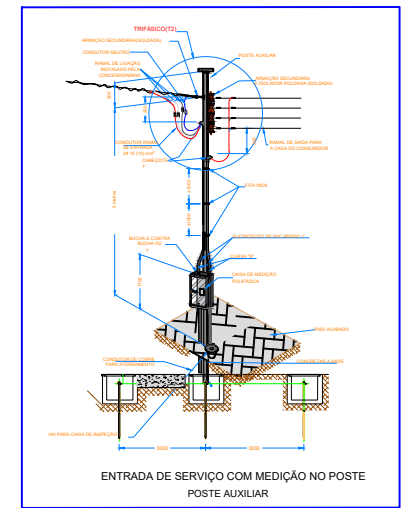

PREFEITURA MUNICIPAL DE ALAGOA GRANDE SECRETARIA DA EDUCAÇÃO E CULTURA CRECHE LÍDIA MESQUITA DE PAIVA			
DATA	RESPONSÁVEL	ÁREA DO TERRENO: 460,84 m ² ÁREA CONSTRUÍDA: 310,05 m ²	
DESENHO	12/2025	PROJETA	
COPA		JOSÉ AMANDA DA SILVA GOMES ENGENHEIRA ELETRICISTA CREA/PE 161968162	
ESCALA	1:50	DIAGRAMA UNIFILAR PONTOS AR CONDICIONADO VISTA FRONTAL DE MEDIÇÃO	ESP. ESCALA PARA ARCONDICIONADO

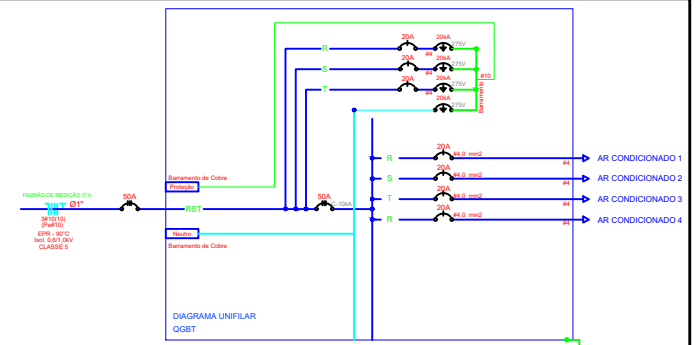
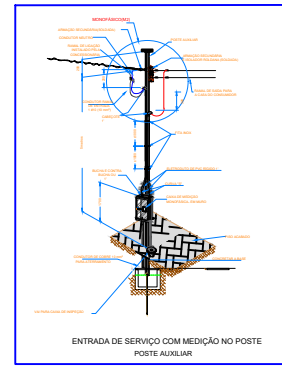
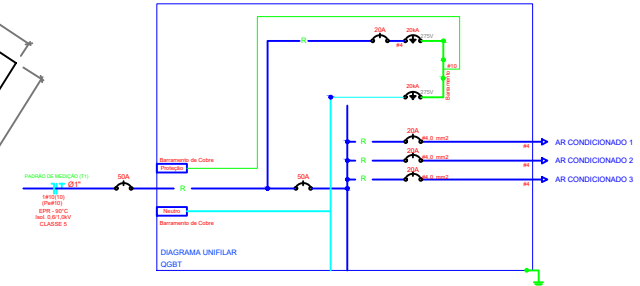
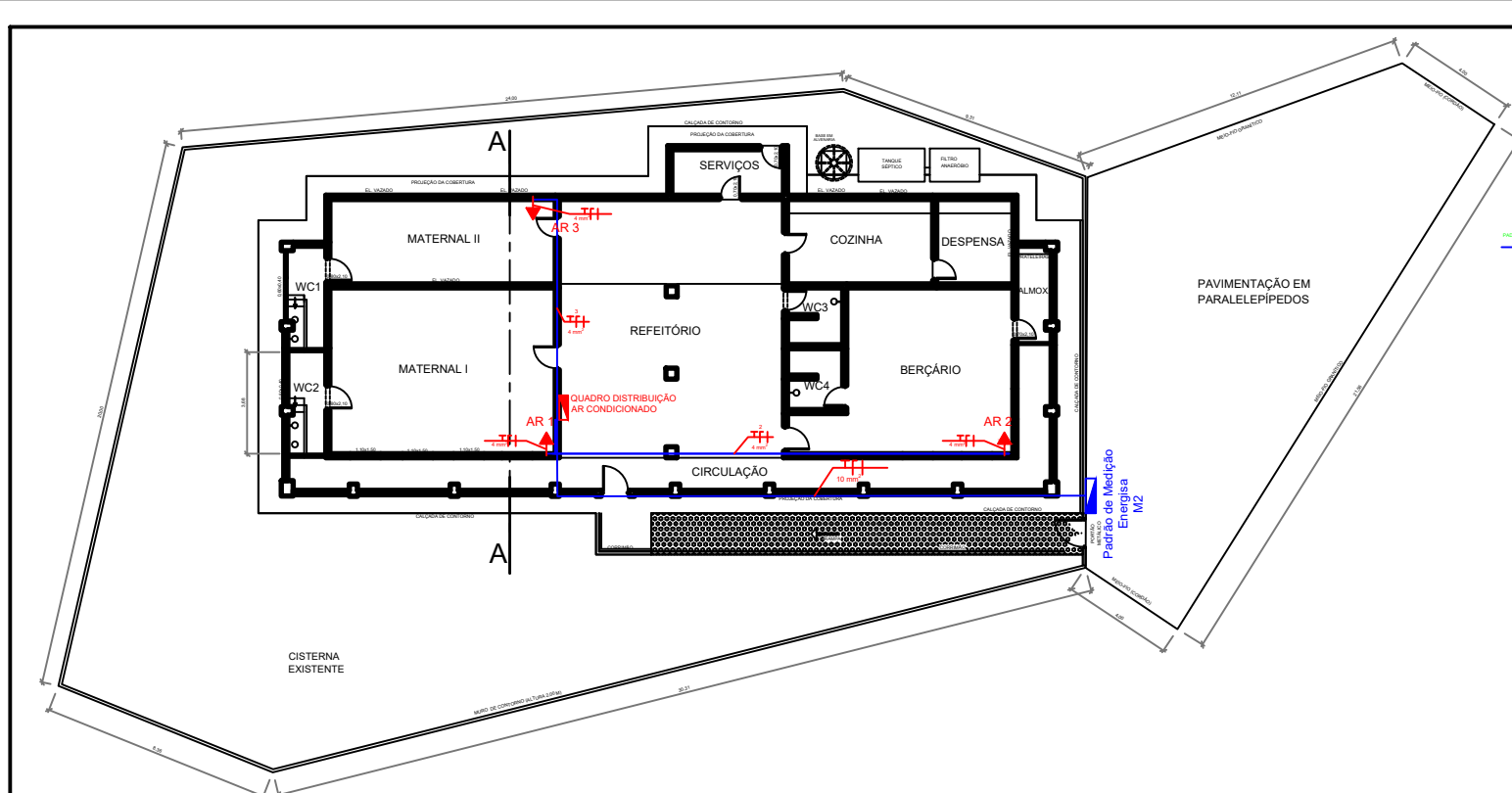

PLANTA BAIXA - ESC: 1:100

PREFEITURA MUNICIPAL DE ALAGOA GRANDE SECRETARIA DA EDUCAÇÃO E CULTURA CRECHE LILIOSA DE JESUS ONOFRE			
DATA	RESPONSÁVEL	ÁREA DO TERRENO: 705,45 m ² ÁREA DA CONSTRUÇÃO: 310,31 m ²	
DESENHO	10/2025	PROJETISTA JOICE AMANDA DA SILVA GOMES ENGENHEIRA ELETRICISTA CREA/PE 16196881/2	
CÓPIA		REFERÊNCIA PARA ARQUIVO	
ESCALA	1:100	ÁREA	PREFEITURA
DESENHOS		REFERÊNCIA PARA ARQUIVO	
DIAGRAMA UNIFILAR PONTOS AR CONDICIONADO VISTA FRONTAL DE MEDIÇÃO		PREFEITURA	

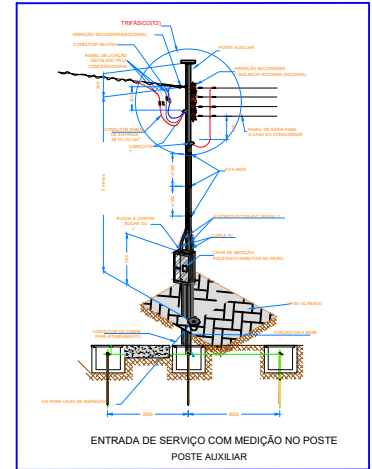
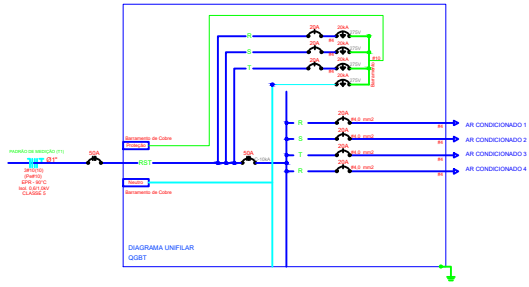
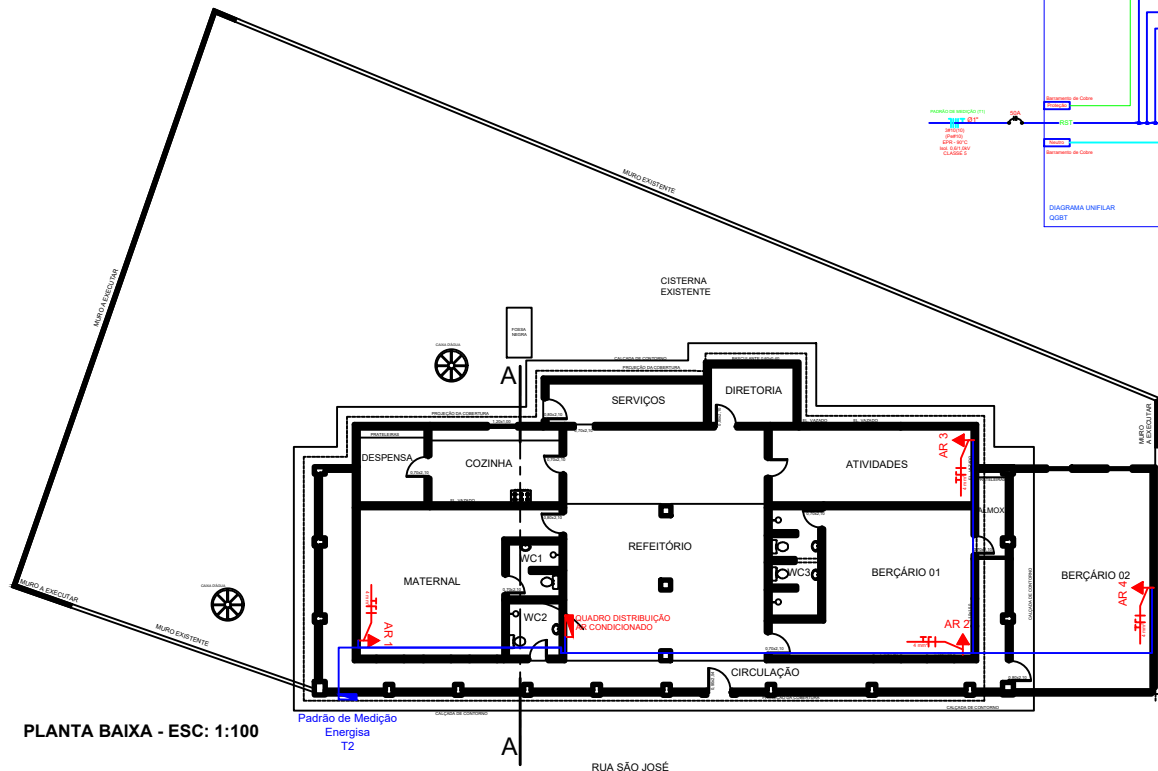

RESP. TÉCNICO

PREFEITURA MUNICIPAL DE ALAGOA GRANDE SECRETARIA DA EDUCAÇÃO E CULTURA CRECHE MARIA JUREMA DE PAIVA		DATA	RESPONSÁVEL	ÁREA DO TERRENO: 716,45 m²
		DESENHO		ÁREA DA CONSTRUÇÃO: 310,31 m²
CÓPIA		PROJETISTA JUCE AMANDA DA SILVA GOMES ENGENHEIRA ELETRICISTA CREATPS 161988182		
ESCALA	DESENHOS	DIAGRAMA UNIFILAR PONTOS AR CONDICIONADO VISTA FRONTAL DE MEDIÇÃO		
1:100		FECHA	RESPONSÁVEL TÉCNICO	PREFEITURA

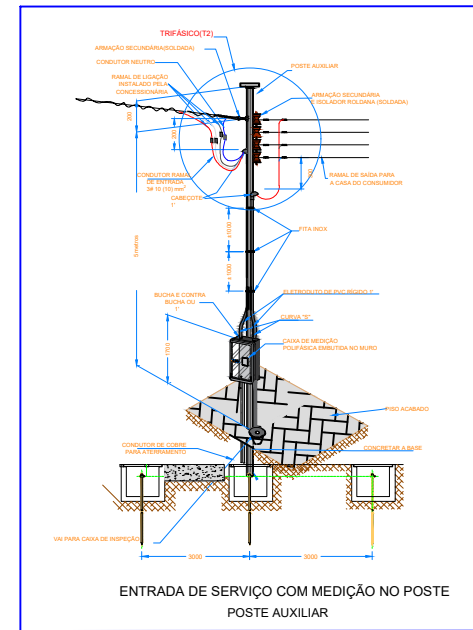
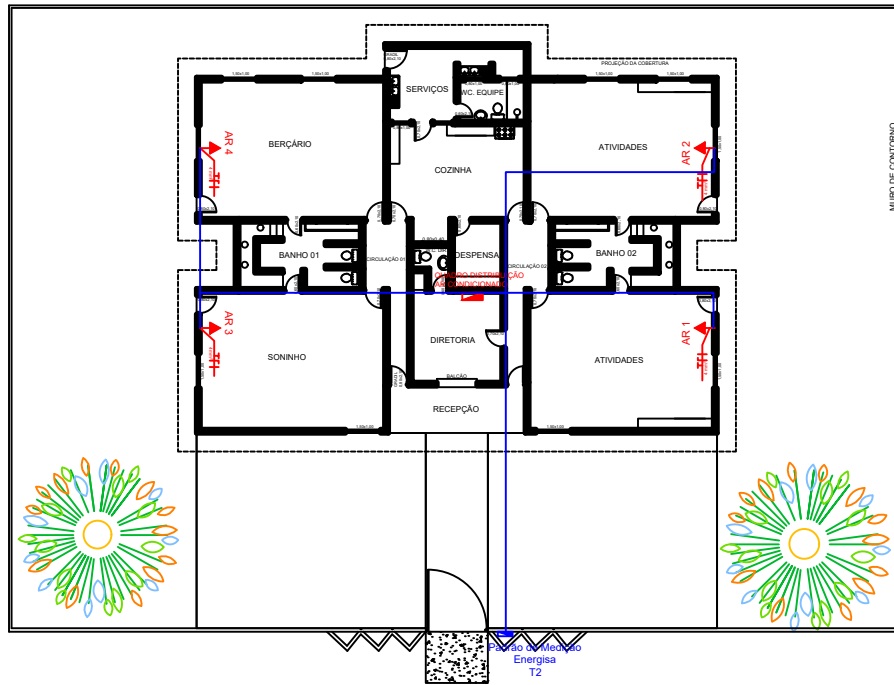
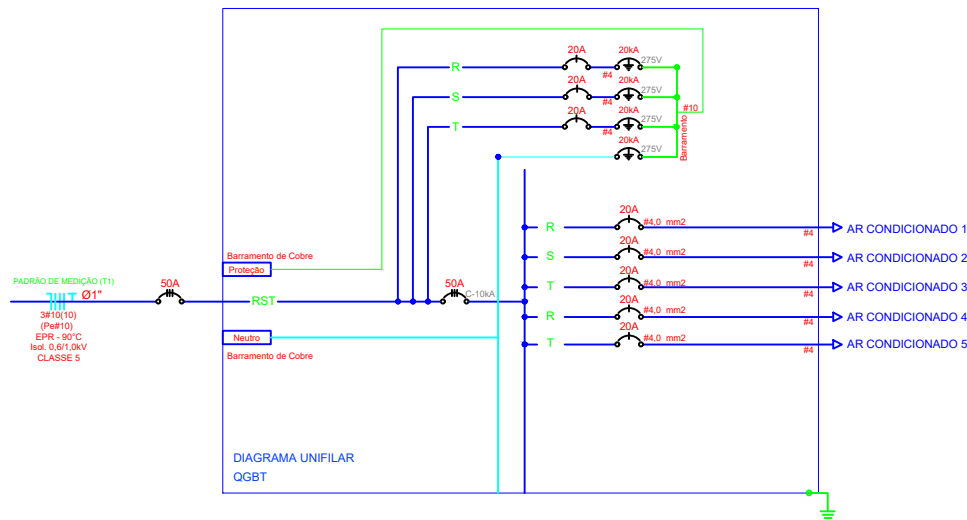

GESTOR

CONSTRUTOR

ÚNICA	PREFEITURA MUNICIPAL DE ALAGOA GRANDE SECRETARIA DA EDUCAÇÃO CRECHE DO ENGENHO BAIXINHA		
	DATA	RESPONSÁVEL	ÁREA DO TERRENO: 1.788,35 m² ÁREA DA CONSTRUÇÃO: 336,15 m²
DESENHO			
CÓPIA			PROJETISTA JOICE AMANDA DA SILVA GOMES ENGENHEIRA ELETRICISTA CREA/PB 1619688182
ESCALA 1:100	DESENHOS		REFERÊNCIA PARA ARQUIVO
	DIAGRAMA UNIFILAR PONTOS AR CONDICIONADO VISTA FRONTAL DE MEDIÇÃO		FIRMA PREFEITURA

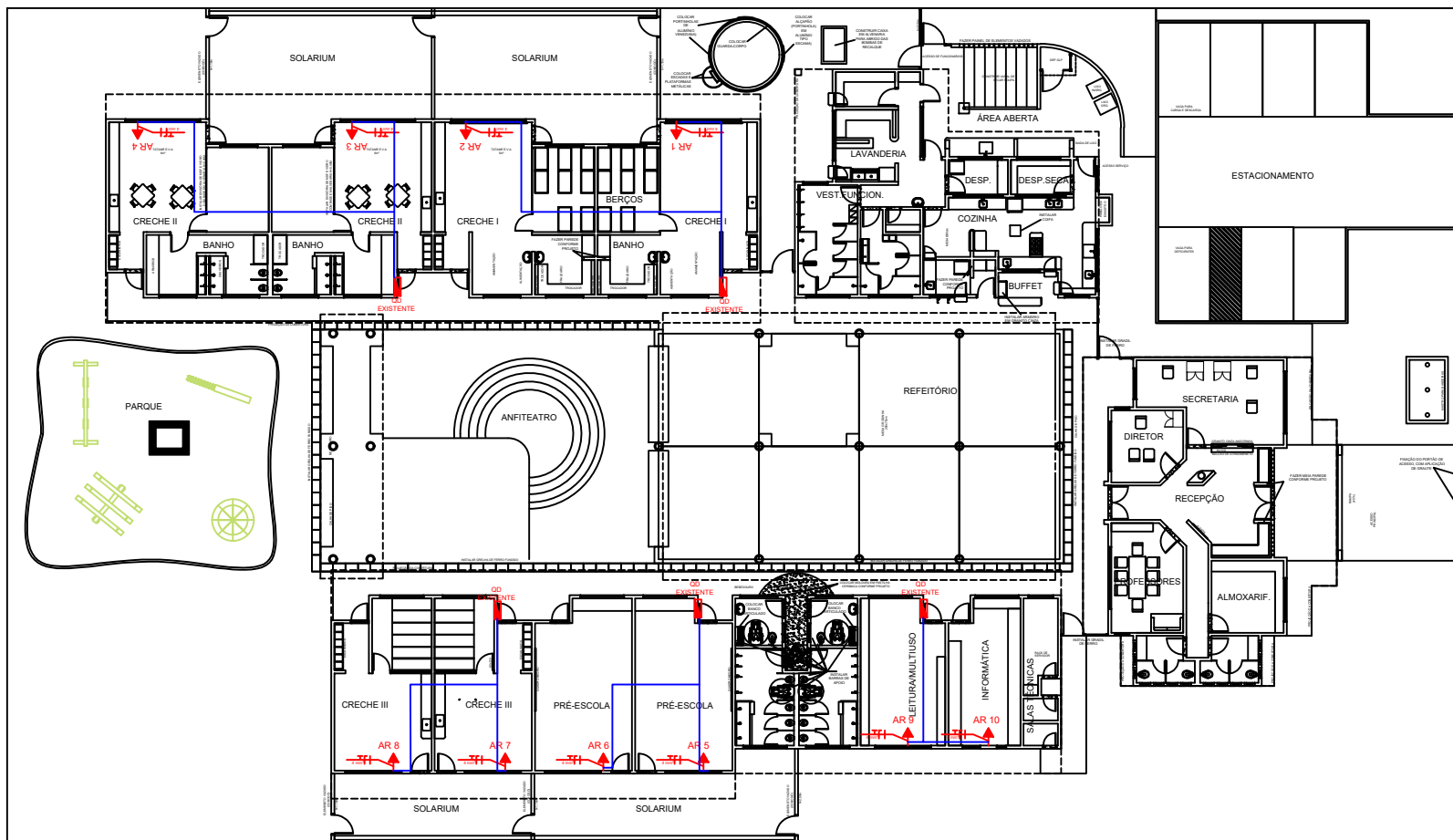

PROJETISTA

GESTOR

PREFEITURA MUNICIPAL DE ALAGOA GRANDE			
SECRETARIA DA EDUCAÇÃO			
CRECHE PEREGRINA MARIA MONTENEGRO			
DATA	RESPONSÁVEL	Projetista	
12/25		JOICE AMANDA DA SILVA GOMES	
ESCALA	DESCRIÇÃO	ENGENHEIRA ELETRICISTA	
	PONTOS AR CONDICIONADO	CREA/PB 1619688182	
1:100		REFERÊNCIA PARA PROJETO	
		PREFEITURA	

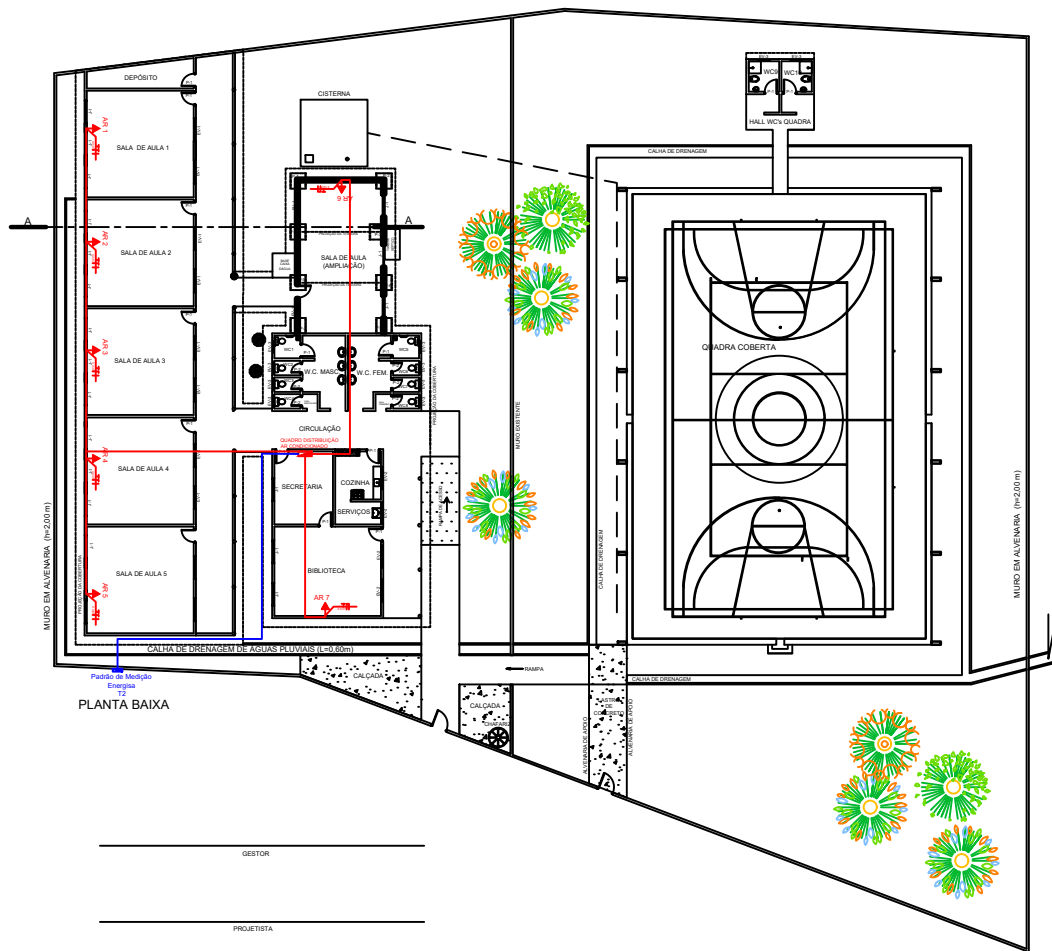

PREFEITURA MUNICIPAL DE ALGOA GRANDE			
Secretaria de Educação e Cultura			
ESCOLA ARACY MONTENEGRO - CANAFÍSTULA			
DESENHO	DATA	RESPONSÁVEL	ÁREA DO TERRENO: 3.108,78 m ² ÁREA DA ESCOLA: 562,13 m ² ÁREA DA QUADRA: 636,00 m ² ÁREA TOTAL: 1.188,13 m ²
COPIA	PROJETISTA		
ESCALA	JOICE AMANDA DA SILVA COMES ENGENHEIRA ELETRICISTA CREA/PB 1619688182		
1:75	DESENHO		REFERÊNCIA PARA ARQUIVO
	PONTOS AR CONDICIONADO		FIRMA _____
			PREFEITURA

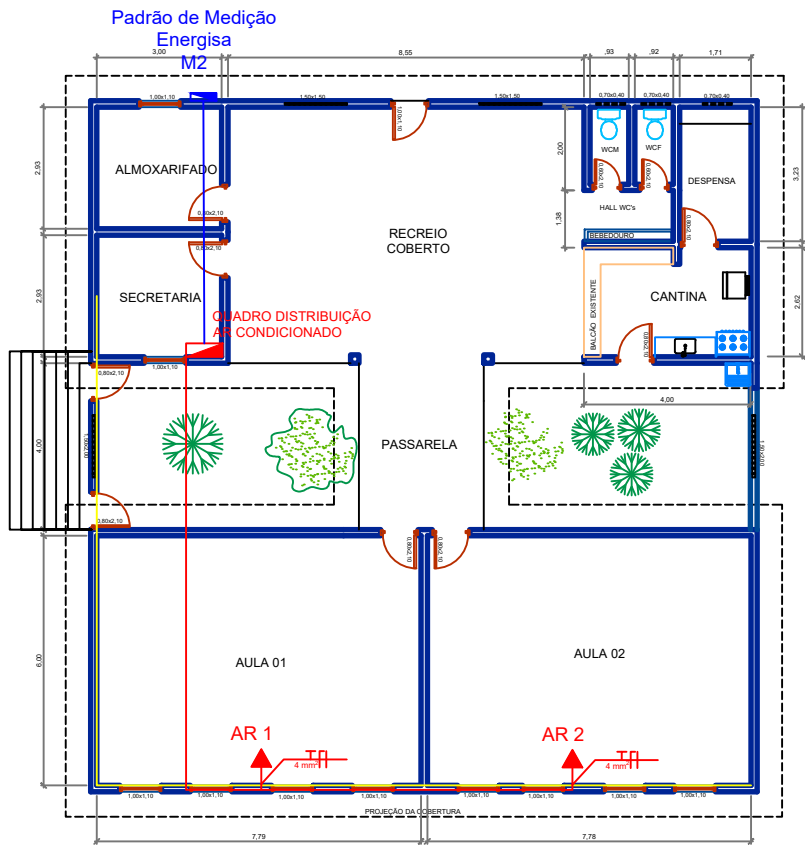

PLANTA BAIXA

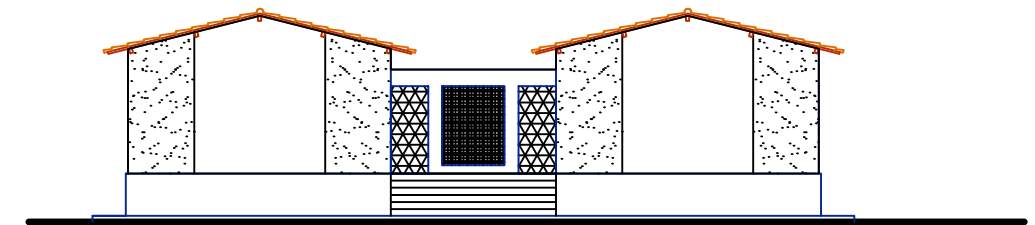

FACHADA

PREFEITURA MUNICIPAL DE ALAGOA GRANDE		Secretaria de Educação e Cultura	
ESCOLA ALAÍDE NÓBREGA - SÍTIO RAPADOR			
DATA	RESPONSÁVEL	ÁREA DO TERRENO: 30,00 x 40,00 = 1.200,00 m ²	
DESENHO		ÁREA DA CONSTRUÇÃO: 214,09 m ²	
CORLA		PROJETISTA	
SICLA	DESENHADOR	JÓICE AMANDA DA SILVA GOMES	
		ENGENHEIRA ELETRICISTA	
		CREA/PB 1619888182	
1:50	PONTOS AR CONDICIONADO	AUTORIZAÇÃO PARA ARCONDICIONADO	
		PROJ. 2017/02	

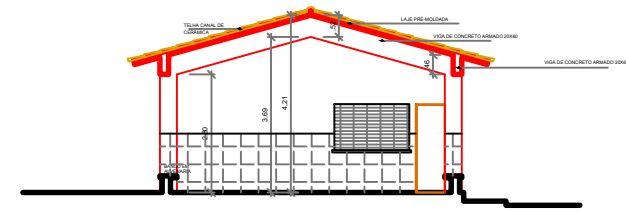
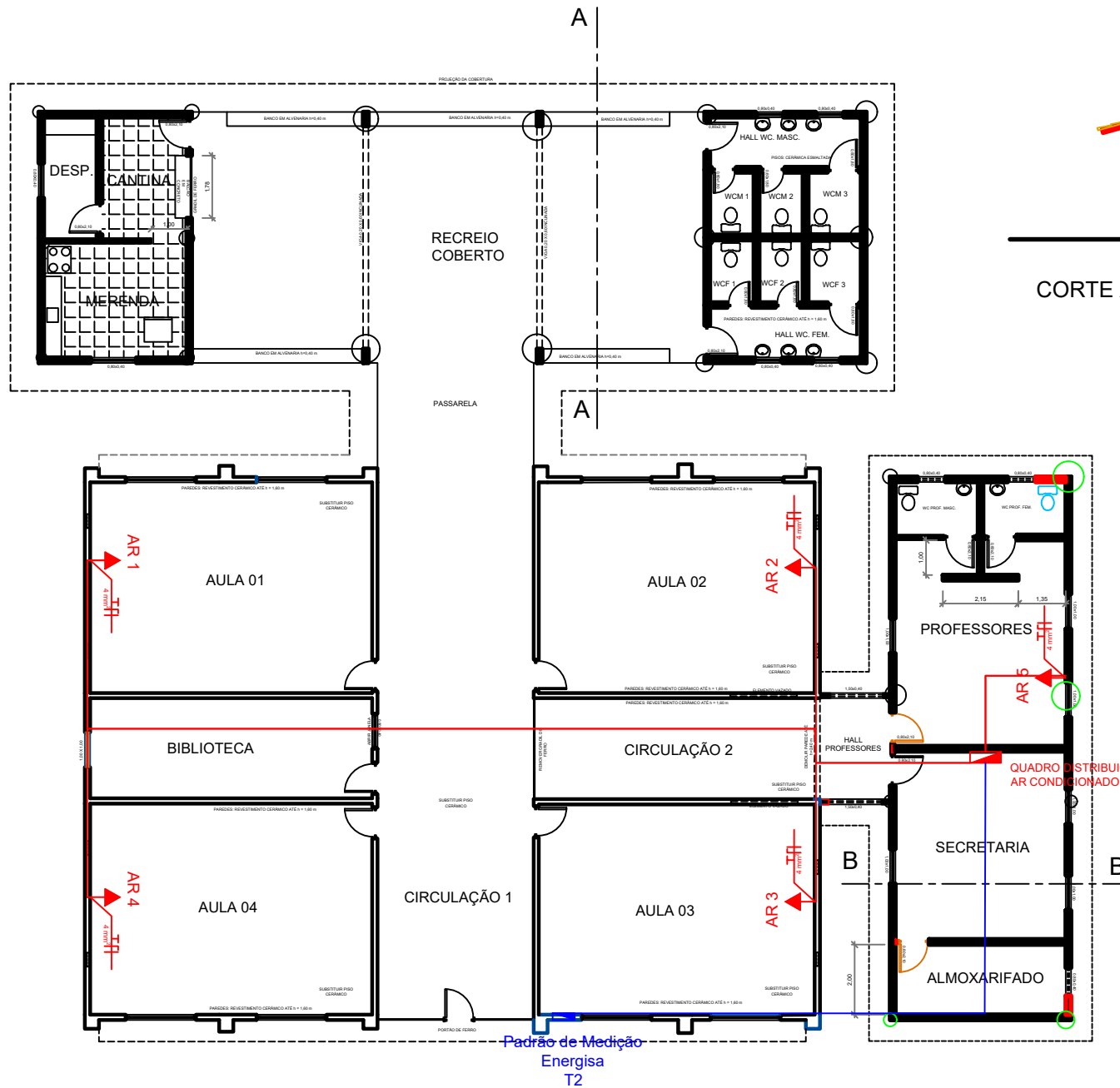

CORTE AA - 1: 50

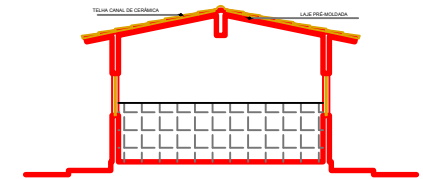

CORTE BB - 1: 50

PLANTA BAIXA - 1: 50

PREFEITURA MUNICIPAL DE ALAGOA GRANDE			
SECRETARIA DA EDUCAÇÃO E CULTURA			
GRUPO ESCOLAR MUNICIPAL ANNA ELISA SOBREIRA			
RESERVA	DATA	RESPONSÁVEL	ÁREA EXISTENTE (REFORMA) 324,09 m ² ÁREA DA AMPLIAÇÃO 284,78 m ² ÁREA TOTAL 608,87 m ²
CORLA		PROPOSTA	JOSÉ AMANDA DA SILVA GOMES ENGENHEIRA ELETRICISTA CREA/PB 1619688182
ESCALA	1:50	DESCRIÇÃO	
PONTOS AR CONDICIONADO			

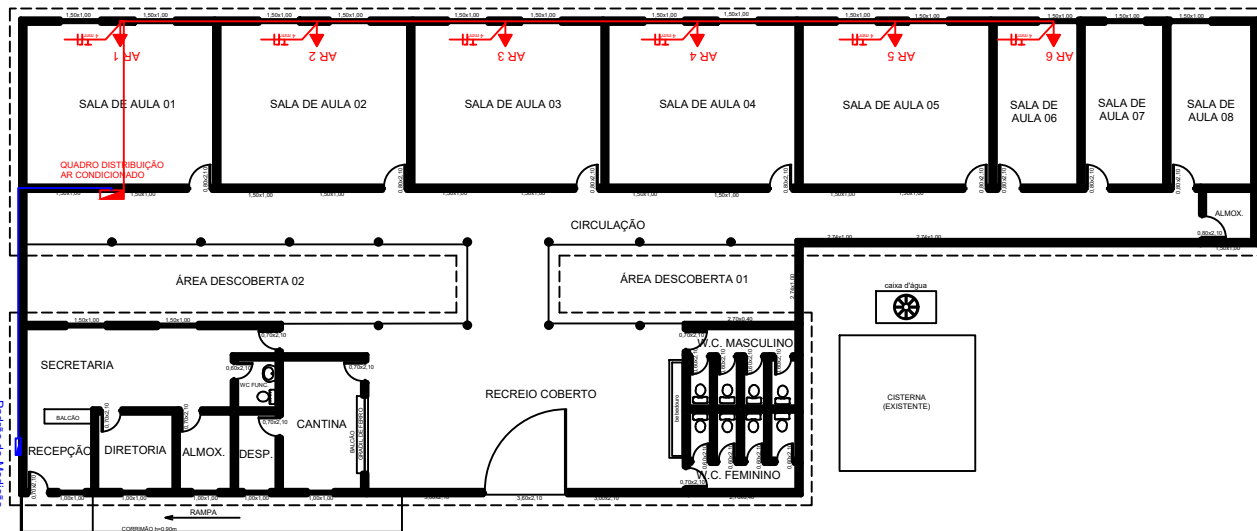

PLANTA BAIXA - ESC: 1: 100

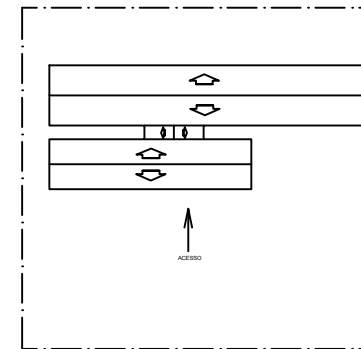

COBERTA E LOCAÇÃO - ESC: 1: 200

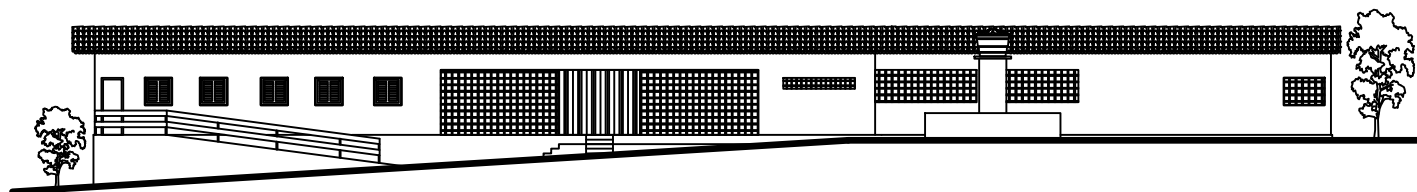

FACHADA OESTE- ESC: 1: 100

PREFEITO

PROJETISTA

CONSTRUTOR

PRANCHA ÚNICA	PREFEITURA MUNICIPAL DE ALAGOA GRANDE SECRETARIA DA EDUCAÇÃO ESCOLA MUNICIPAL FIRMO SANTINO COMUNIDADE QUILOMBOLA DE CAIANA DOS CRIoulos	
DESENHO	RESPONSÁVEL JOICE AMANDA DA SILVA GOMES	ÁREA CONSTRUÍDA: 568,20 m ²
ESCALA 1:100 1:200	PONTOS AR CONDICIONADO	
	REFERÊNCIA PI ARQUIVO	

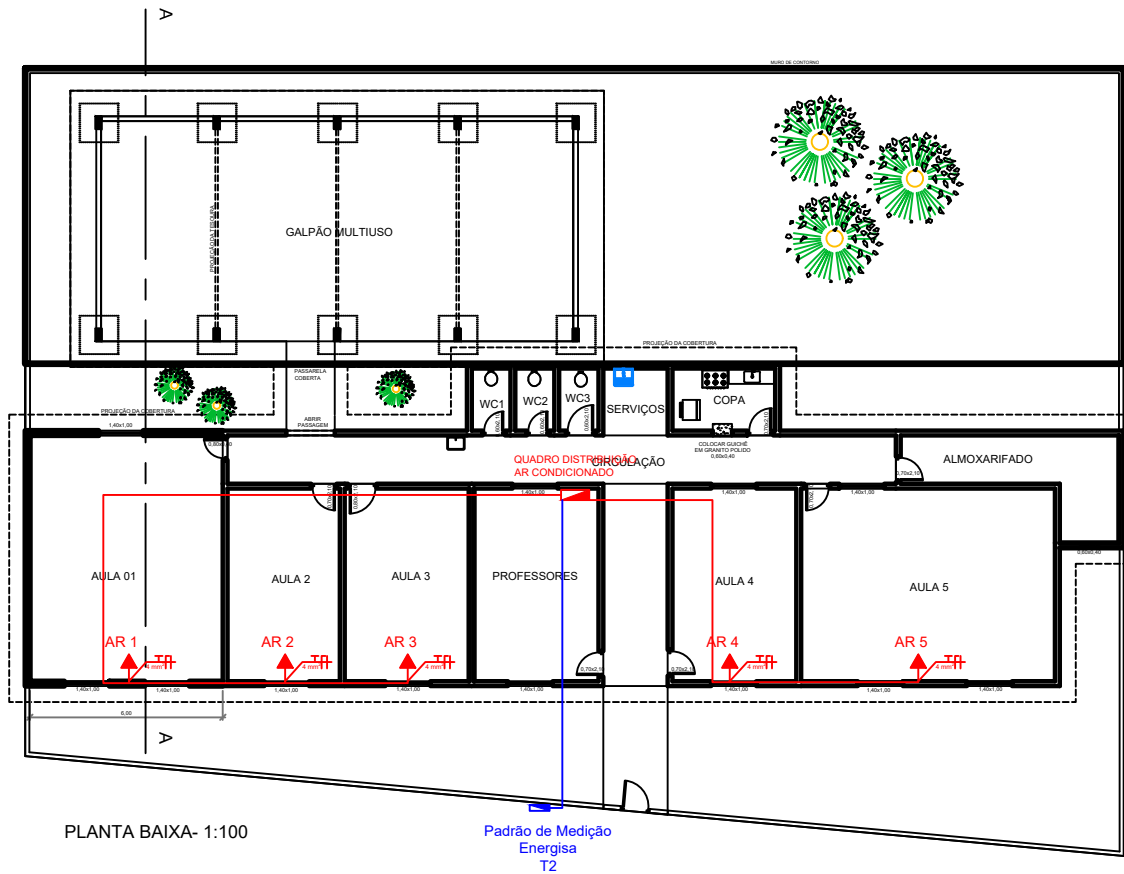

PLANTA BAIXA- 1:100

Padrão de Medição
Energisa
T2

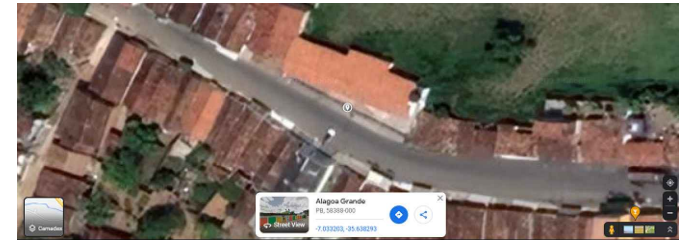

CORTE AA - 1:00

- EXISTENTE
- AMPLIAÇÃO
- DEMOLIÇÃO

PREFEITURA MUNICIPAL DE ALAGOA GRANDE			
SECRETARIA DA EDUCAÇÃO			
ESCOLA MUNICIPAL JOAQUIM CLEMENTINO			
DESENHO	DATA	RESPONSÁVEL	ÁREA DO TERRENO: 785,59 m ² ÁREA EXISTENTE: 263,82 m ² ÁREA DA AMPLIAÇÃO: 105,00 m ² ÁREA CONSTRUÍDA TOTAL: 388,62 m ²
CÓPIA			PROJETISTA JOICE AMANDA DA SILVA GOMES ENGENHEIRA ELETRICISTA CREA PB 1619688182
ESCALA	DESENHOS	PONTOS AR CONDICIONADO	REFERÊNCIA PARA ANUÍDUO PREFEITURA
1:100			

Padrão de Medição
Energia
M2

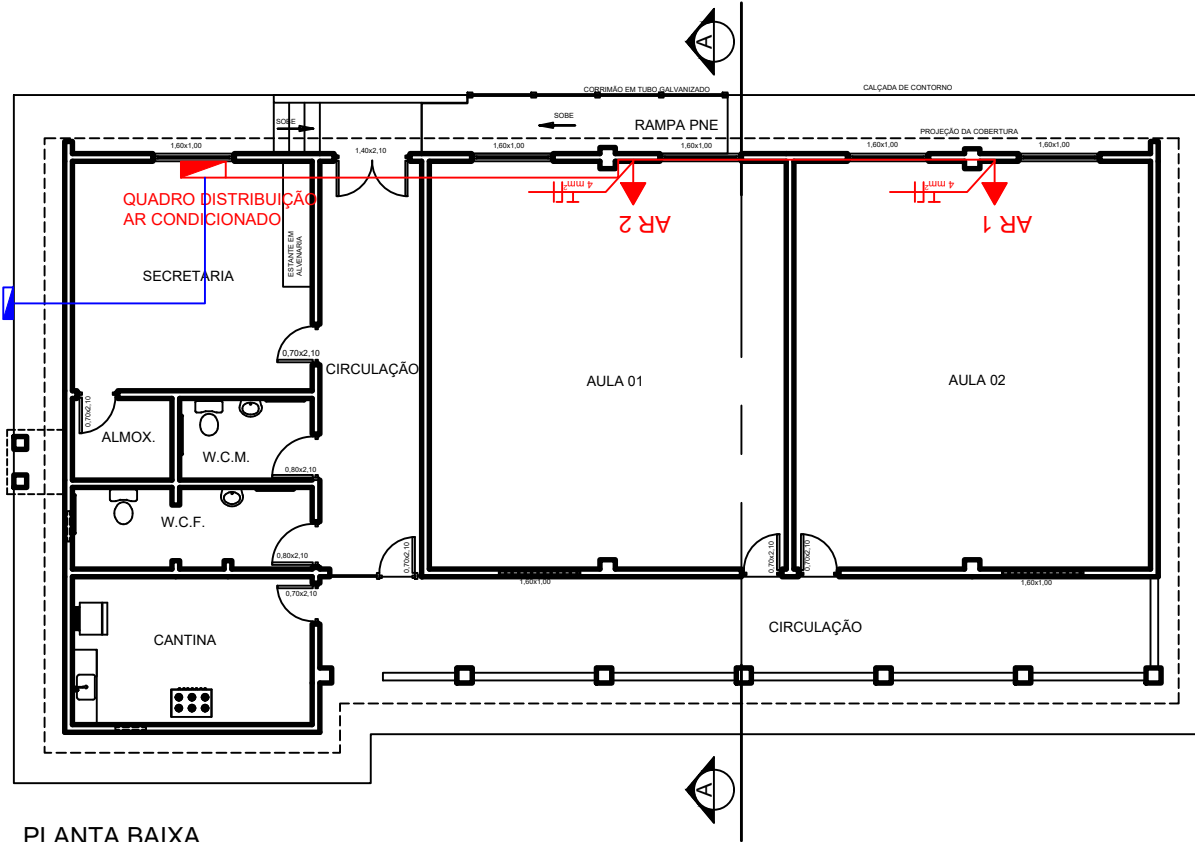

PLANTA BAIXA

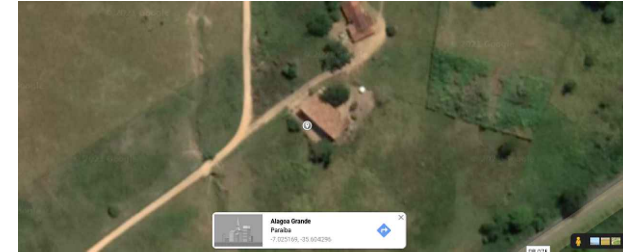

PREFEITURA MUNICIPAL DE ALAGOA GRANDE			
SECRETARIA DA EDUCAÇÃO E CULTURA			
EMEIF JOAQUIM JOSE PEREIRA MIRANDA (RIBEIRO)			
DESENHO	DATA	RESPONSÁVEL	ÁREA DO TERRENO: ÁREA DA CONSTRUÇÃO: 227,61 m ²
CÓPIA			PROJETISTA
ESCALA	1:50	RESENHO	JOICE AMANDA DA SILVA GOMES ENGENHEIRA ELETRICISTA CREA/FB: 16.195881/92
		PONTOS AR CONDICIONADO	REFERÊNCIA PARA ARQUIVO PBA
			PREFEITURA

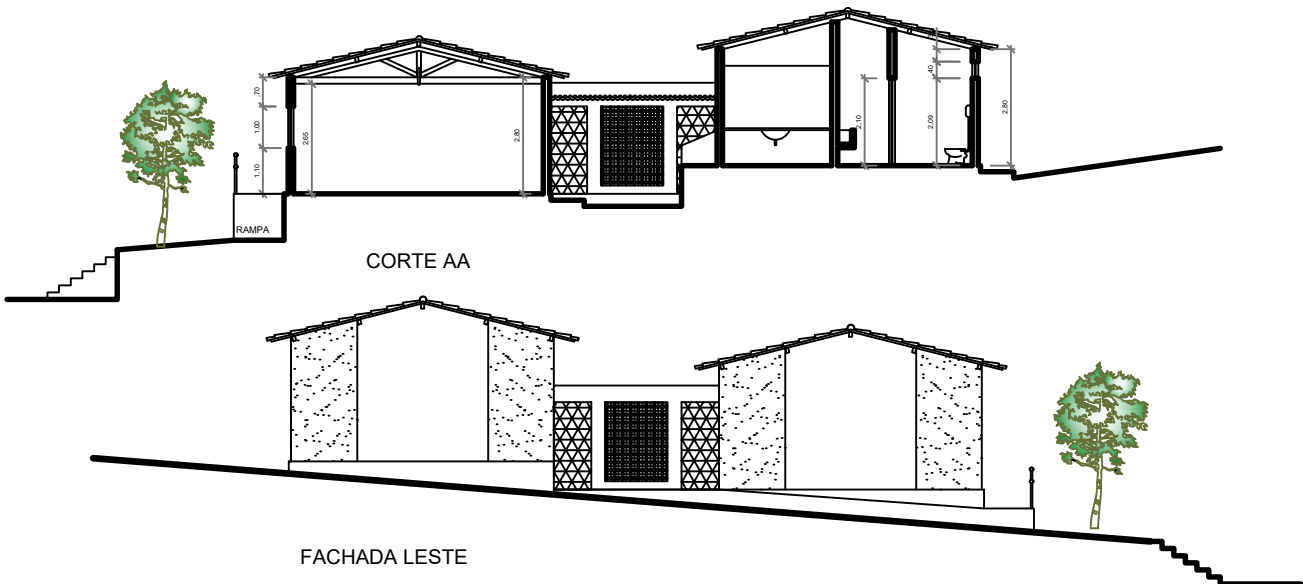
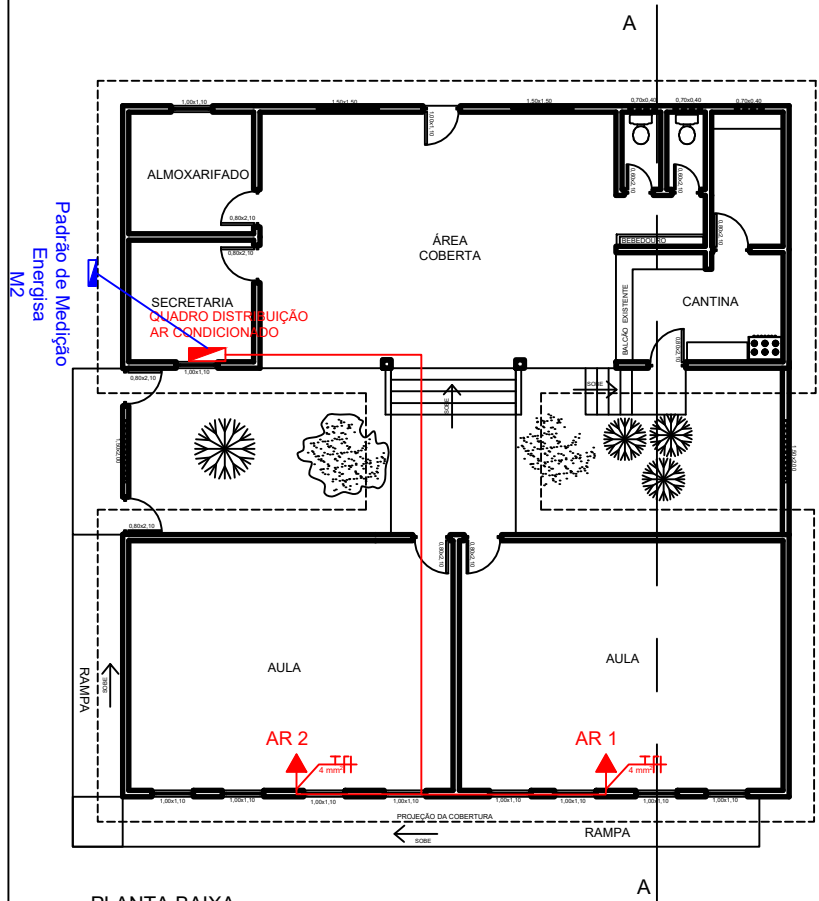

PREFEITURA MUNICIPAL DE ALAGOA GRANDE Secretaria de Educação e Cultura ESCOLA JOSÉ ROCHA DE OLIVEIRA - SÍTIO PIRAUÁ			
DATA:	PROJONOME:	ÁREA DO TERREIRO: 30,00 x 40,00 = 1.200,00 m ²	
24.09.2010		ÁREA DA CONSTRUÇÃO: 214,00 m ²	
CÓDIGO:	PROJETISTA:		
ESCALA:	PROJETOR:		
1:50	PLANTA BAIXA CORTE FACHADA		

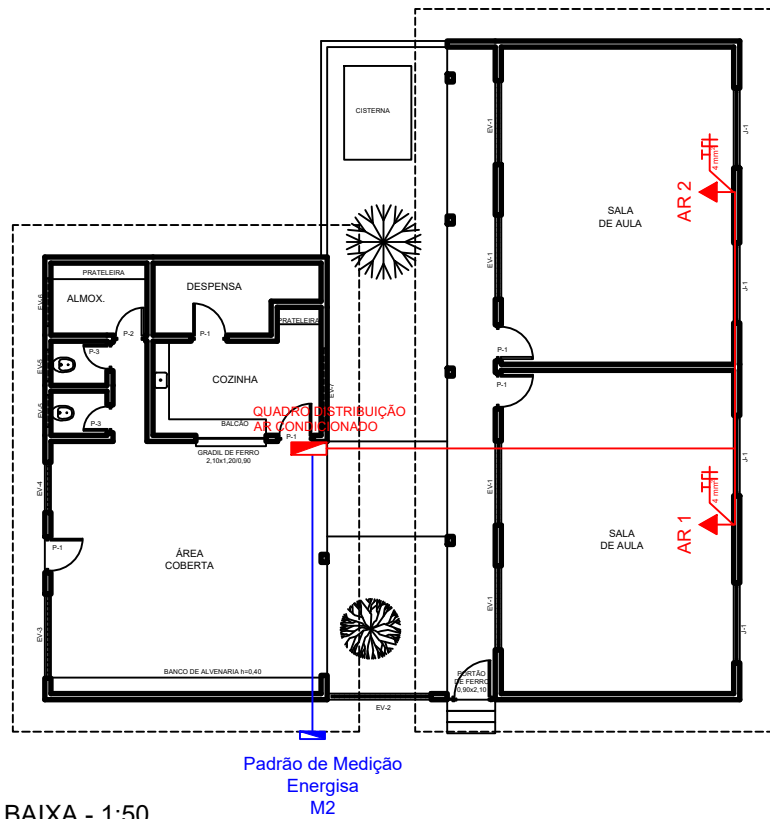

PLANTA BAIXA - 1:50

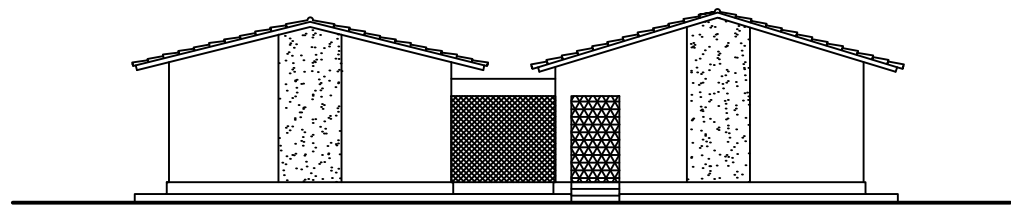

ELEVAÇÃO - 1:50

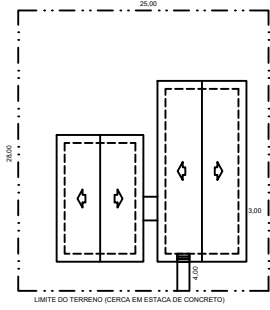

COBERTURA E LOCAÇÃO - 1:200

PREFEITURA MUNICIPAL DE ALAGOA GRANDE			
Secretaria de Educação e Cultura			
MANOEL CARLOS DA SILVA (PAQUEVIRA)			
DATA	RESPONSÁVEL	ÁREA DO TERRENO: 26,00 x 26,00 = 103,00 m ² ÁREA DA COBERTURA: 24,15 m ²	
PROJETO		PROJETO	
ESCALA		PROJETA: JOICE AMANDA DA SILVA GOMES ENGENHEIRA ELETRICISTA CREA/PB: 1619888152	
1:50		PONTOS AR CONDICIONADO	
		AUTORIZADO POR: _____	
		DATA: _____	

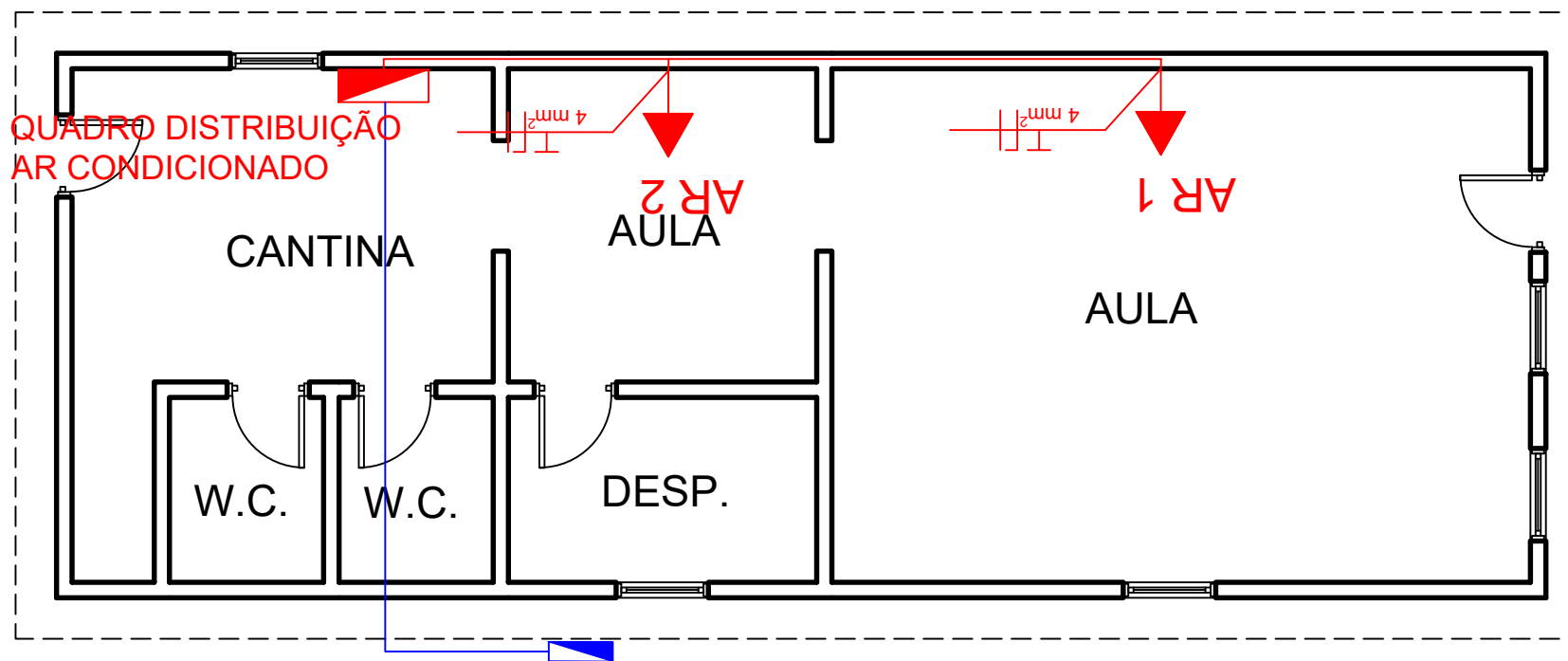

Padrão de Medição
Energisa
M2

PREFEITURA MUNICIPAL DE ALAGOA GRANDE SECRETARIA DA EDUCAÇÃO E CULTURA ESCOLA DO ASSENTAMENTO MARIA DA PENHA II			
	DATA	RESPONSÁVEL	ÁREA DO TERRENO: ÁREA DA CONSTRUÇÃO: 76,85 m ²
DESENHO			
CÓPIA			PROJETISTA JOICE AMANDA DA SILVA GOMES ENGENHEIRA ELETRICISTA CREA PB 1619688182
ESCALA 1:50	DESENHOS PONTOS AR CONDICIONADO		REFERÊNCIA PARA ARQUIVO PREFEITURA
		FIRMA	

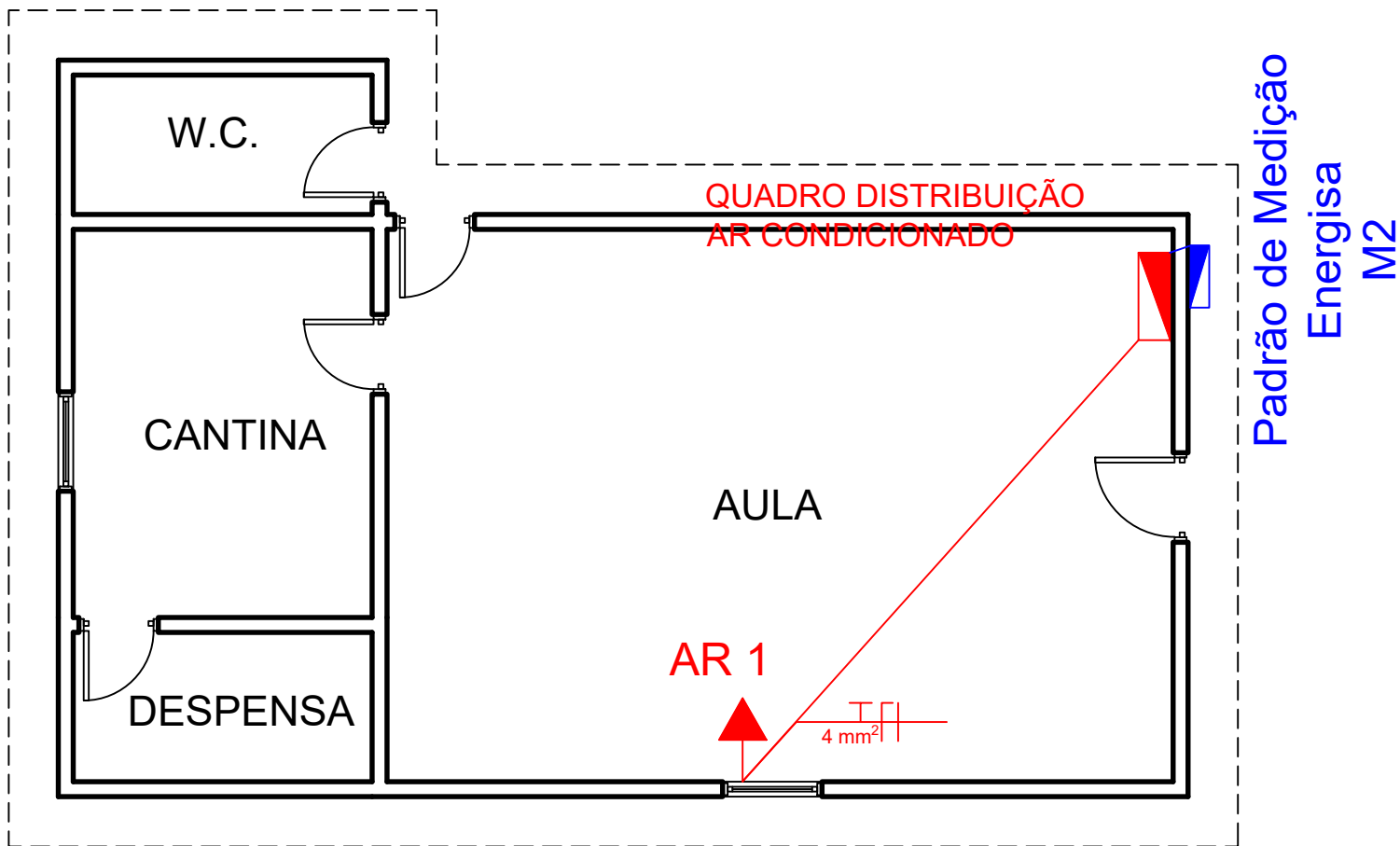

**PREFEITURA MUNICIPAL DE ALAGOA GRANDE
SECRETARIA DA EDUCAÇÃO E CULTURA
ESCOLA DO ASSENT. MONS. LUIGI PESCARMONA**

	DATA	RESPONSÁVEL	ÁREA DO TERRENO: ÁREA DA CONSTRUÇÃO: 71,37 m ²
DESENHO			
CÓPIA			PROJETISTA JOICE AMANDA DA SILVA GOMES ENGENHEIRA ELETRICISTA CREA PB 1619688182
ESCALA 1:50	DESENHOS PONTOS AR CONDICIONADO		REFERÊNCIA PARA ARQUIVO
		FIRMA	PREFEITURA

Padrão de Medição
Energisa
M2

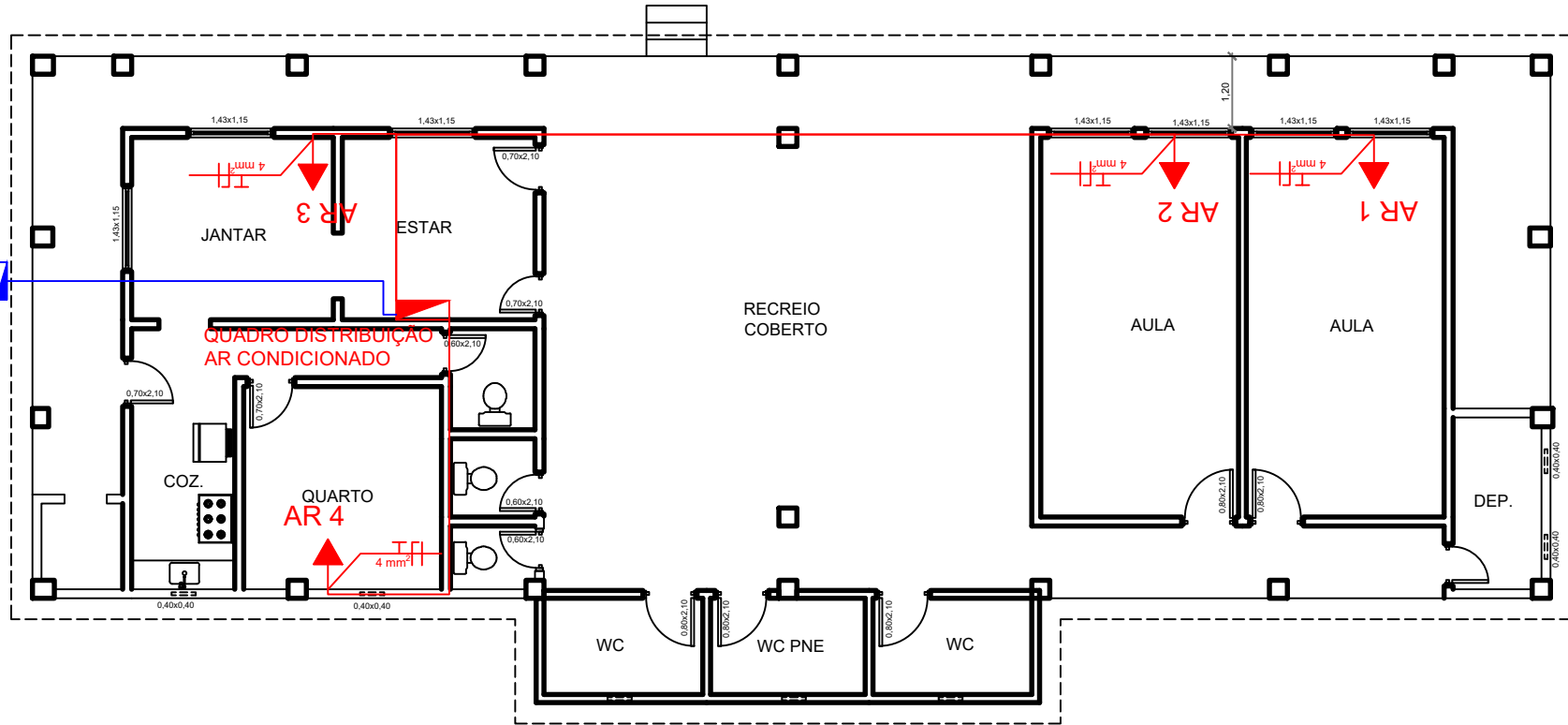

PREFEITURA MUNICIPAL DE ALAGOA GRANDE
Secretaria da Educação
ESCOLA NEMÉSIO RÉGIOS (CAIANA DOS MARES)

	DATA	RESPONSÁVEL	ÁREA DO TERRENO: ÁREA DA CONSTRUÇÃO: 220,50 m ²
DESENHO			PROJETISTA
CÓPIA			JOICE AMANDA DA SILVA GOMES ENGENHEIRA ELETRICISTA CREA PB 1619688182
ESCALA	DESENHOS		REFERÊNCIA PARA ARQUIVO
1:50	PONTOS AR CONDICIONADO		SIRMA PREFEITURA

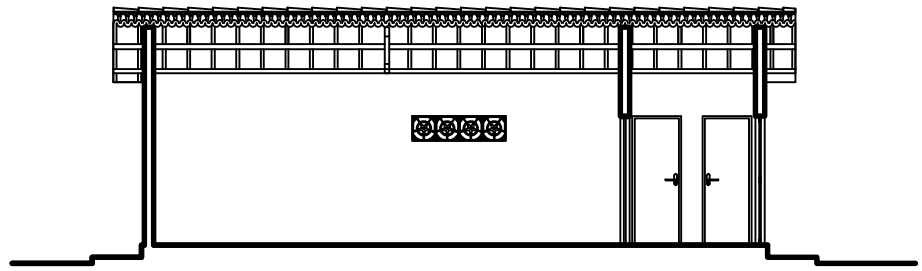

CORTE AA

QUADRO DISTRIBUIÇÃO
AR CONDICIONADO

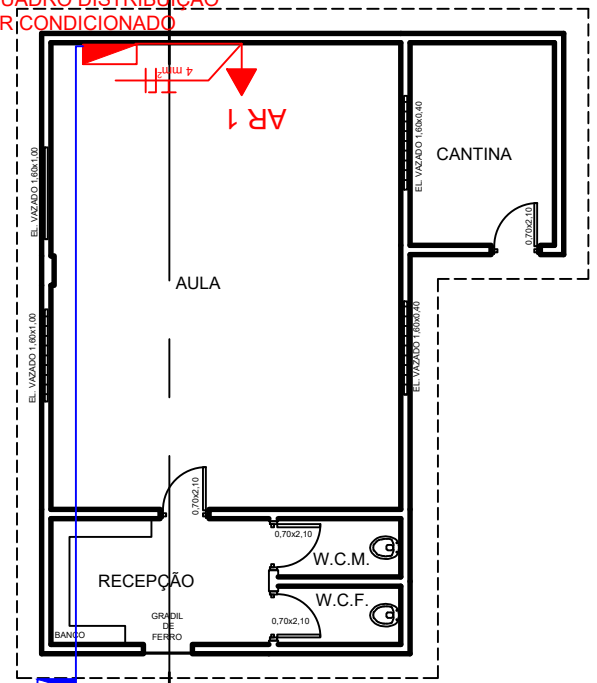

PLANTA BAIXA

Padrão de Medição
Energisa
M2

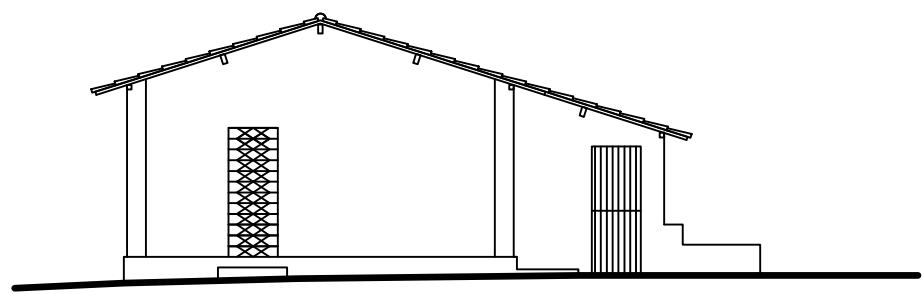

ELEVAÇÃO

PREFEITURA MUNICIPAL DE ALAGOA GRANDE SECRETARIA DA EDUCAÇÃO ESCOLA NOSSA SENHORA DE FÁTIMA - SERRA DO BALDE			
	DATA	RESPONSÁVEL	ÁREA DO TERRENO: ÁREA DA CONSTRUÇÃO: 73,43 m ²
DESENHO			
COPIA			PROJETISTA JOICE AMANDA DA SILVA GOMES ENGENHEIRA ELETRICISTA CREA PB 1619688/182
ESCALA 1:50	DESENHOS	PONTOS AR CONDICIONADO	REFERÊNCIA PARA ARQUIVO PREFEITURA
		ASSINATURA	

Padrão de Medição
Emergência- T3

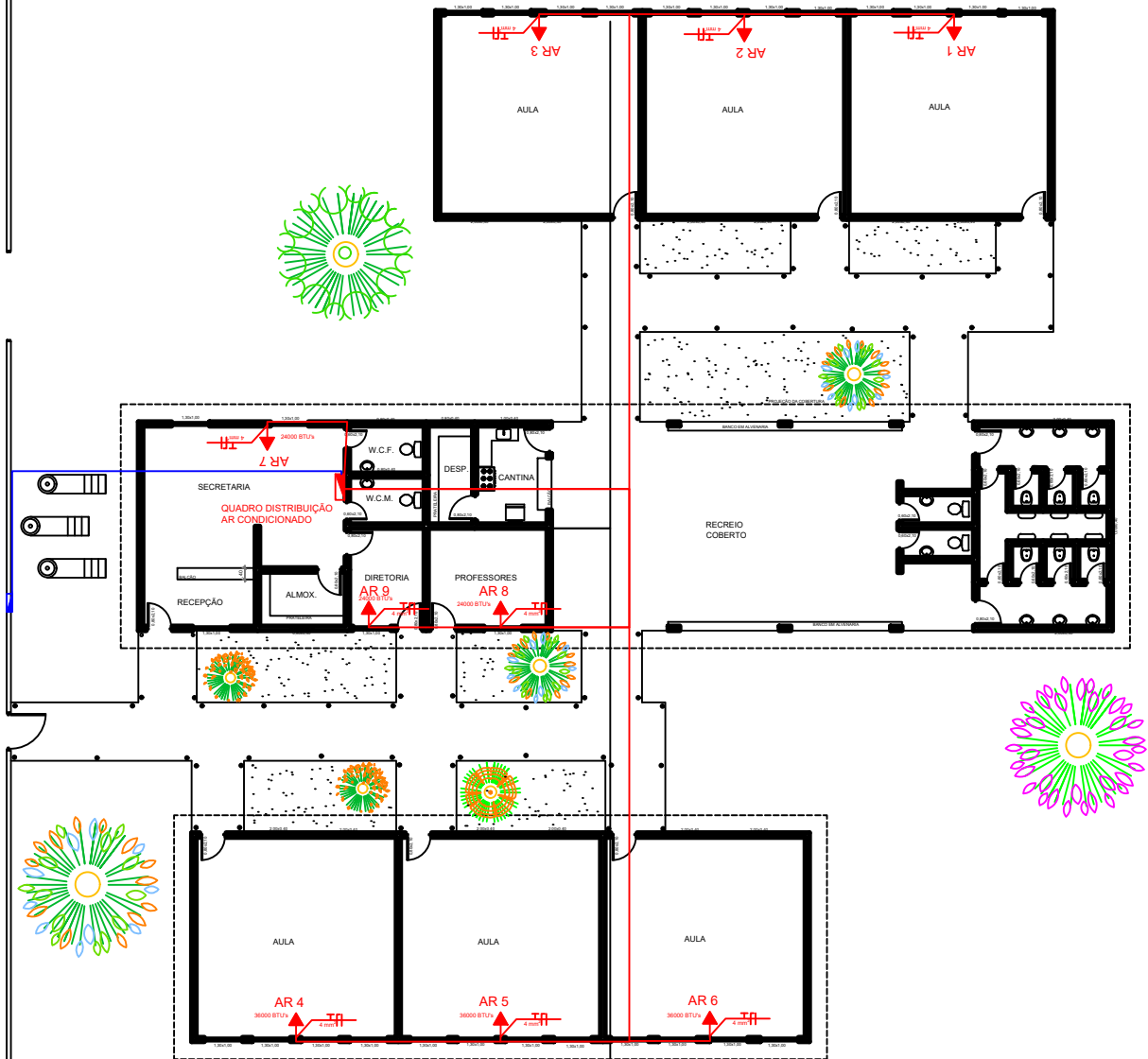

PREFEITURA MUNICIPAL DE ALGOA GRANDE
SECRETARIA DA EDUCAÇÃO
ESCOLA MUNICIPAL PROFESSOR GERALDO COSTA

	DATA	RESPONSÁVEL	ÁREA DO TERRENO: 50,00 X 60,00 = 3.000,00 m ² ÁREA DA CONSTRUÇÃO: 540,80 m ²
DESENHO			
CÓPIA			PROJETISTA JOICE AMANDA DA SILVA GOMES ENGENHEIRA ELETRICISTA CREA PB 1619688182
ESCALA	DESENHOS		
1:50	PONTOS AR CONDICIONADO		
		FIRMA	REFERÊNCIA PARA ARQUIVO PREFEITURA

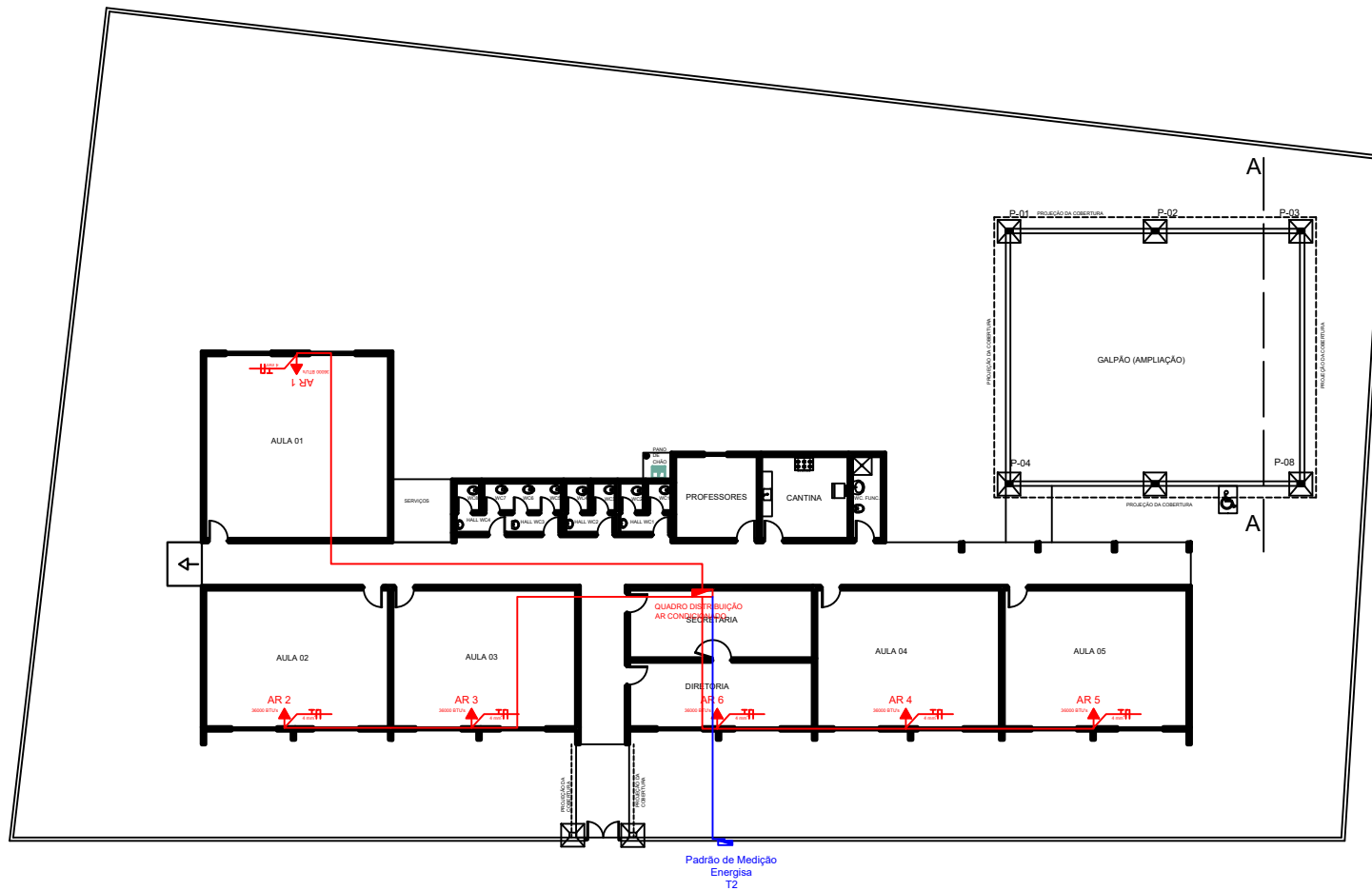

PLANTA BAIXA - ESC: 1:100

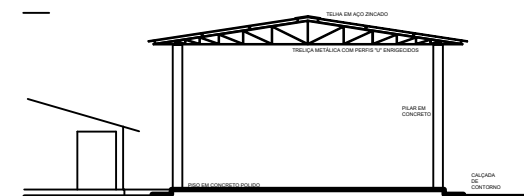

CORTE AA - ESC: 1:100

Prancha Única	PREFEITURA MUNICIPAL DE ALAGOA GRANDE Secretaria da Educação EMEIF PROF. JOSUÉ GOMES DA SILVEIRA		
	DESENHO	DATA	RUBRICA
		RESPONSÁVEL	
		JOICE AMANDA DA SILVA GOMES ENGENHEIRA ELETRICISTA CREA PB 1619688182	
1:100	PONTOS AR CONDICIONADO		

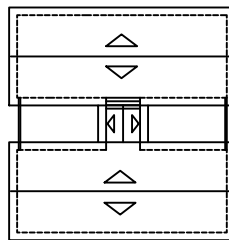
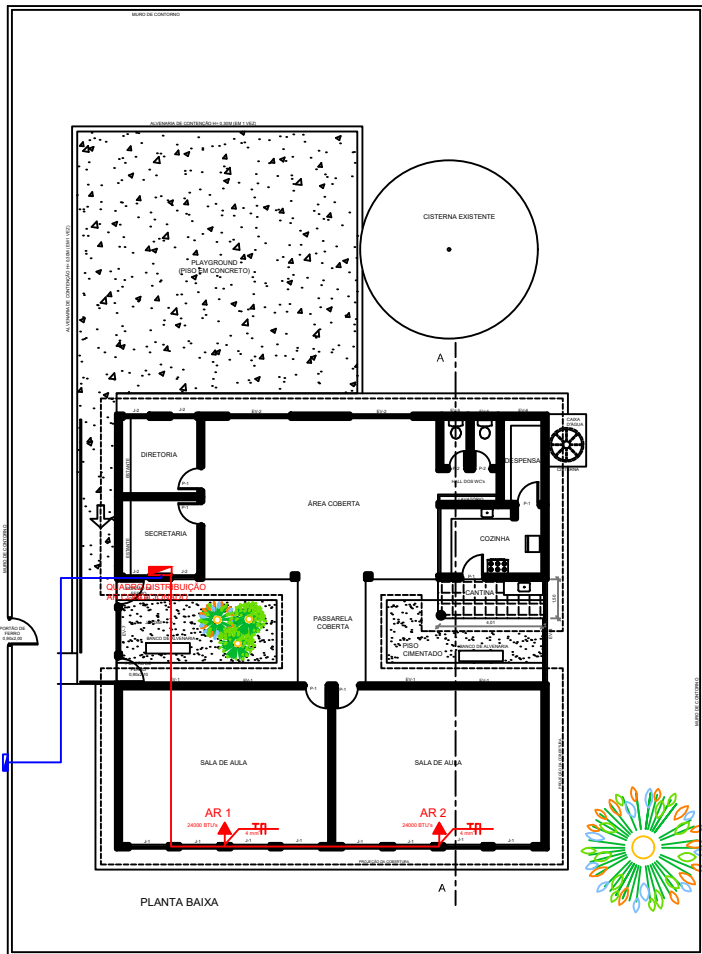

COBERTURA

- LEGENDA
- P-1: 0.80x2.10
 - P-2: 0.60x2.10
 - J-1: (1.50x1.00)/1.10
 - J-2: (1.00x1.00)/1.10
 - EV-1: (2.60x0.40)/2.20
 - EV-2: (2.40x1.70)/0.40
 - EV-3: (1.20x1.60)/0.44
 - EV-4: (4.00x1.70)/0.40
 - EV-5: (1.00x0.40)/2.20
 - EV-6: (1.50x0.40)/2.20
 - EV-7: (1.70x2.10)/0.00

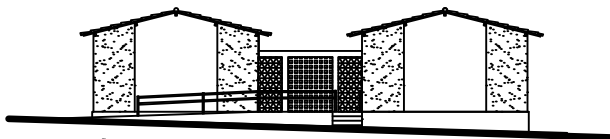

ELEVACÃO FRONTAL

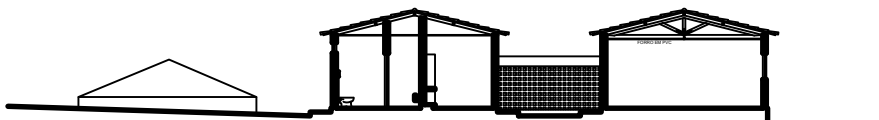

CORTE AA

S=7° 06' 27,10"
W=35° 41' 14,80"

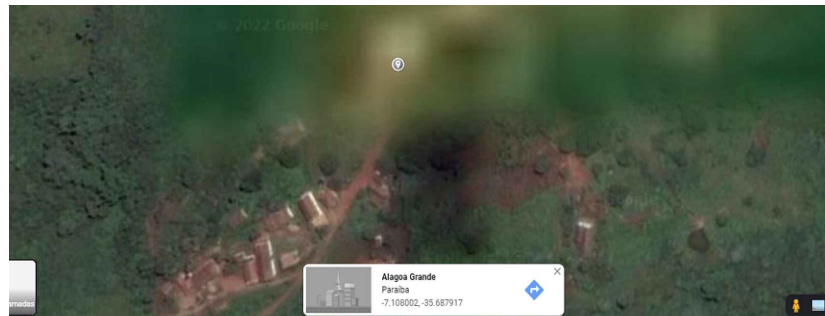

RESP. TÉCNICO

PREFEITURA MUNICIPAL DE ALAGOA GRANDE			
SECRETARIA DA EDUCAÇÃO E CULTURA			
EMEIF SÃO JOÃO (CAIANA DO AGRESTE)			
EXECUÇÃO	DATA	RESPONSÁVEL	ÁREA DO TERRENO: 965,58 m² ÁREA DA CONSTRUÇÃO: 223,94 m²
COPA			PROJETISTA JOICE AMANDA DA SILVA GOMES ENGENHEIRA ELETRICISTA CREA PB 1619688182
ESCALA	1:100	DESENHISTA	REFERÊNCIA PARA ARQUIVO
		PONTOS AR CONDICIONADO	FIRMA
			PREFEITURA

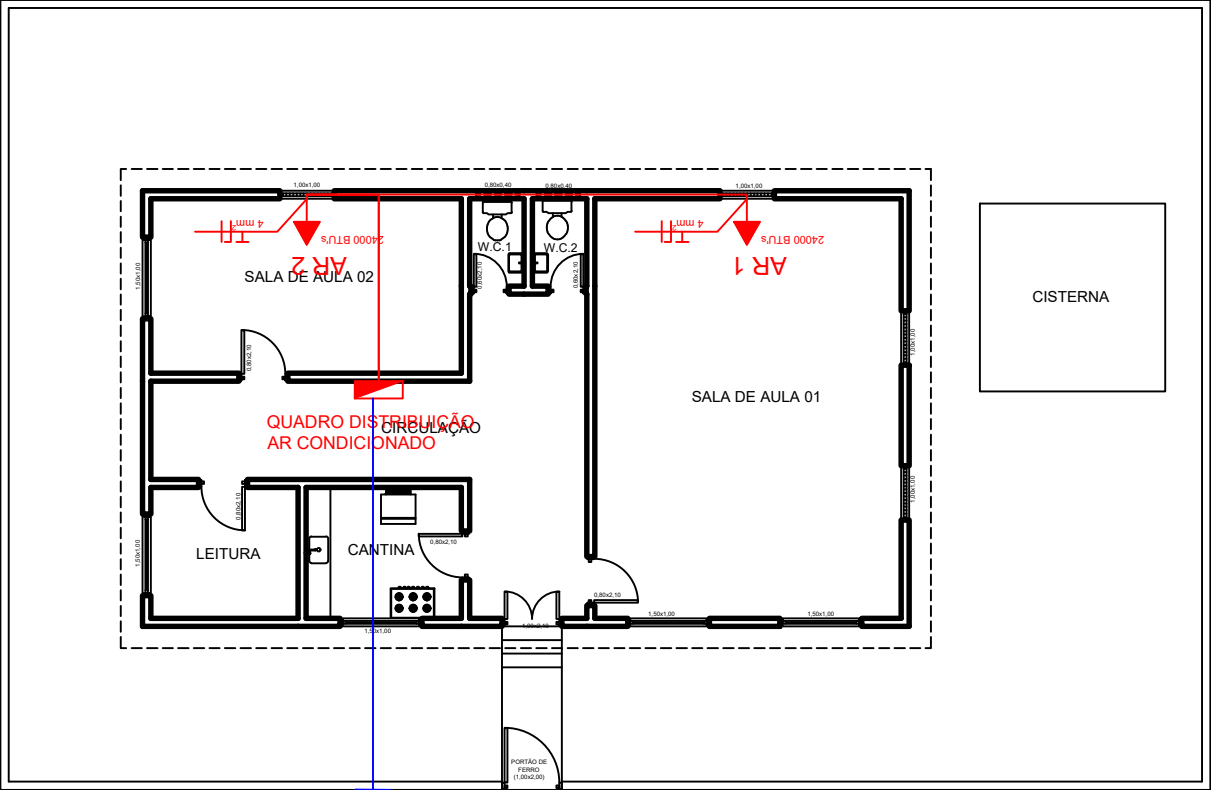
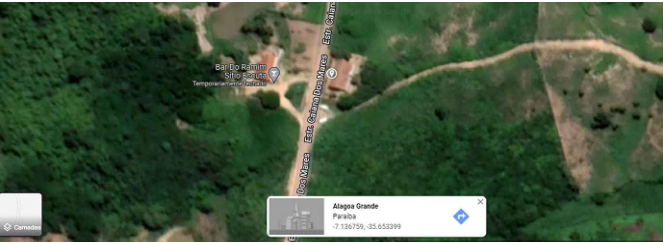

Padrão de Medição
Energia
M2

PROJETISTA

GESTOR

CONSTRUTOR

PREFEITURA MUNICIPAL DE ALAGOA GRANDE			
SECRETARIA DA EDUCAÇÃO			
EMEIF SÃO JOÃO (ESCUA)			
DESENHO	DATA	RESPONSÁVEL	
CÓPIA			PROJETISTA
ESCALA	DESENHO		JOICE AMANDA DA SILVA GOMES ENGENHEIRA ELETRICISTA CREA PB 16 19688 182
1:50	PONTOS AR CONDICIONADO	RSMA	REFERÊNCIA PARA ARQUIVO PREFEITURA

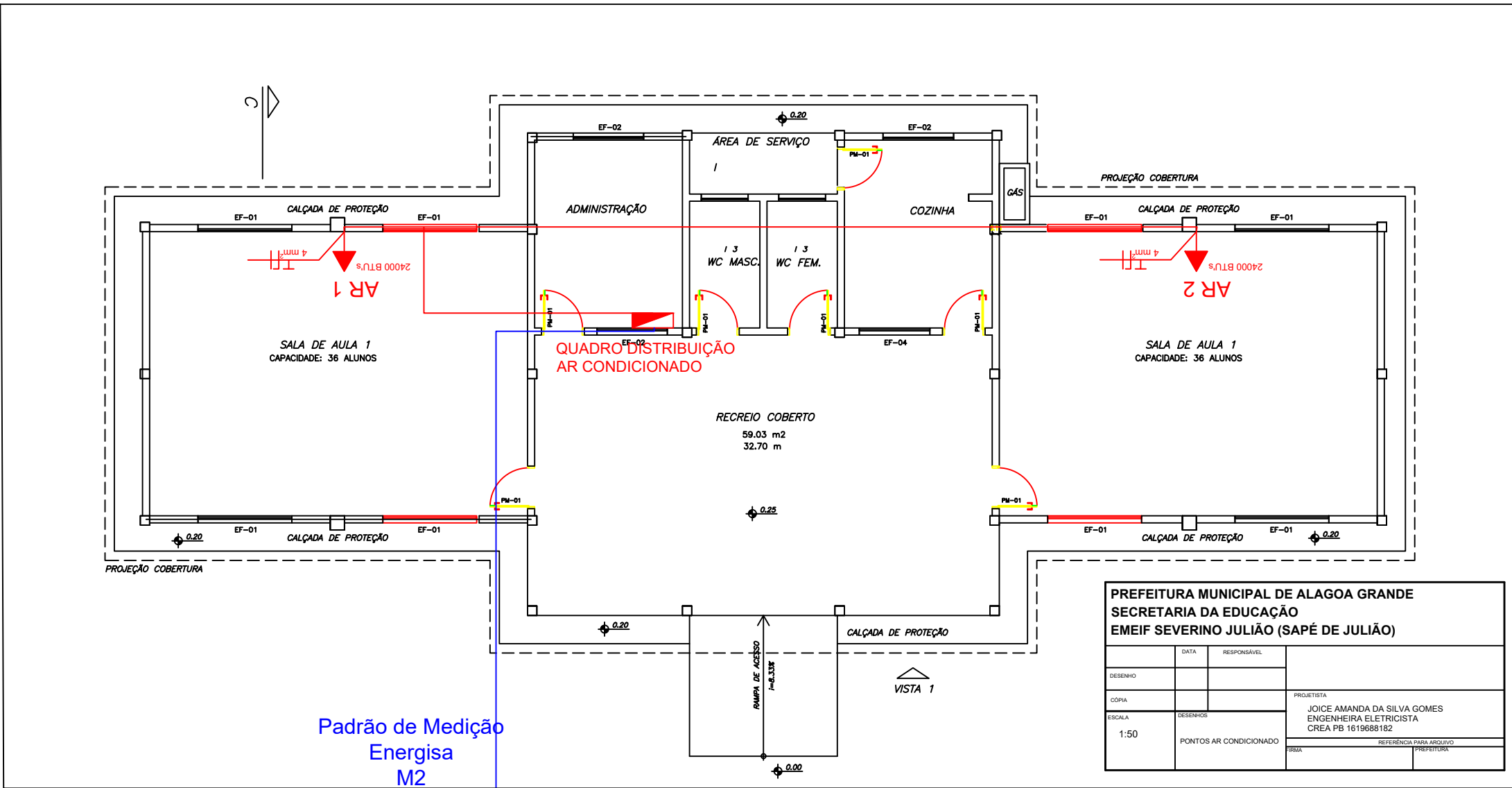

PREFEITURA MUNICIPAL DE ALAGOA GRANDE			
SECRETARIA DA EDUCAÇÃO			
EMEIF SEVERINO JULIÃO (SAPÉ DE JULIÃO)			
DESENHO	DATA	RESPONSÁVEL	
CÓPIA			PROJETISTA
ESCALA	DESENHOS	JOICE AMANDA DA SILVA GOMES ENGENHEIRA ELETRICISTA CREA PB 1619688182	
1:50	PONTOS AR CONDICIONADO		FIRMA
			REFERÊNCIA PARA ARQUIVO PREFEITURA

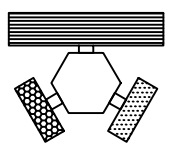
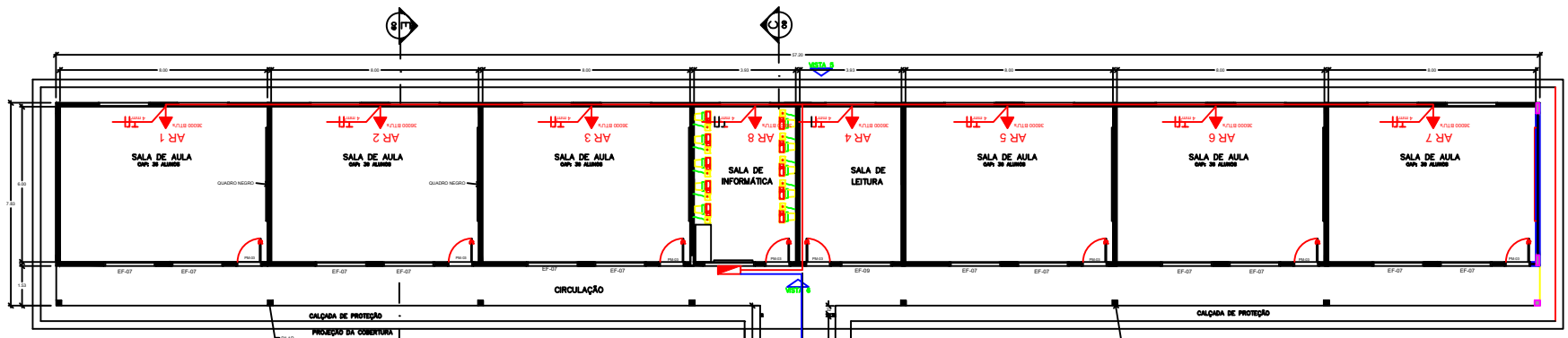

LEGENDA

- BLOCO PEDAGÓGICO
- BLOCO ADMINISTRATIVO
- BLOCO DE SERVIÇO

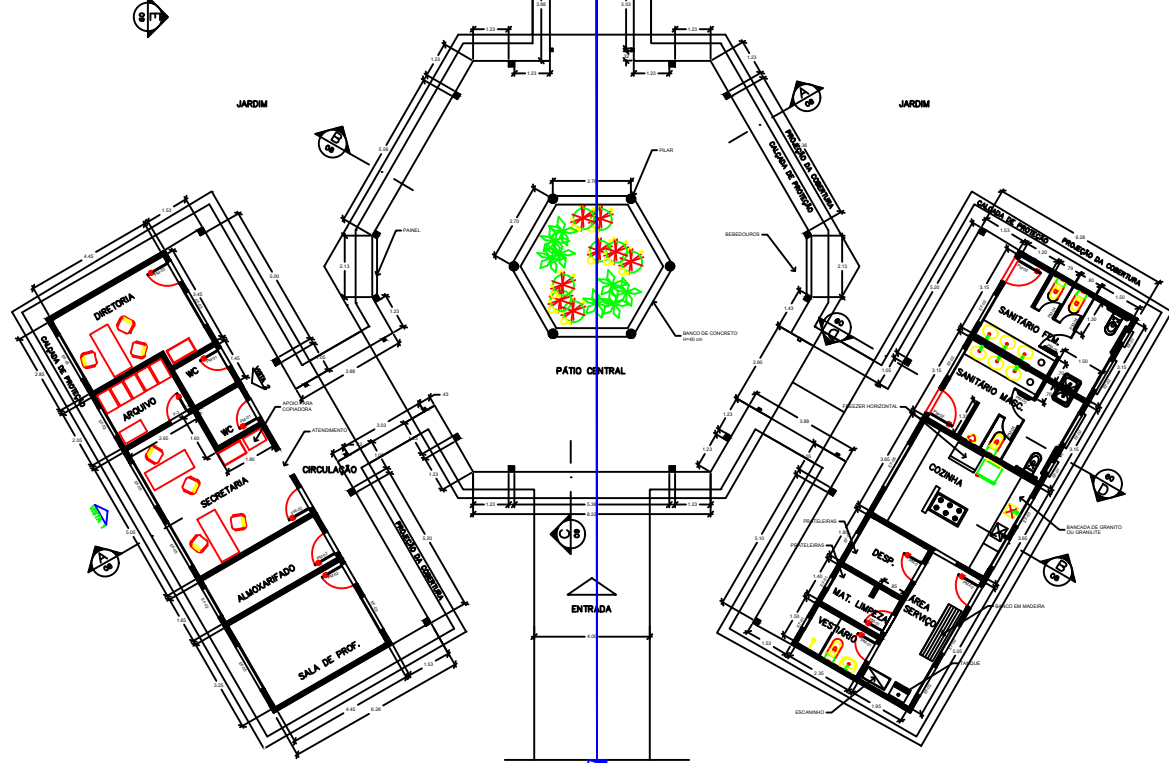

ÁREAS:
 BLOCO ADMINISTRATIVO – 74,81m²
 BLOCO SERVIÇO – 74,81m²
 BLOCO PEDAGÓGICO – 360,15 m²
 RECREIO COBERTO – 175,35m²
 SUB TOTAL – 685,12 m²
 CIRCUL. ADMINISTRATIVO – 43,22m²
 CIRCUL. SERVIÇO – 43,22m²
 CIRCUL. PEDAGÓGICO – 87,38 m²
 PASSARELAS – 54,09 m²
 SUB TOTAL – 227,91 m²
 ÁREA CONSTRUÍDA – 913,03 m²

PREFEITURA MUNICIPAL DE ALAGOA GRANDE			
SECRETARIA DA EDUCAÇÃO			
EMEIF SEVERINO RAMALHO			
DESENHO	DATA	RESPONSÁVEL	PROJETISTA JOICE AMANDA DA SILVA GOMES ENGENHEIRA ELETRICISTA CREA PB 1619688182
CÓPIA			
ESCALA	DESENHOS	PONTOS AR CONDICIONADO	
1:50			REFERÊNCIA PARA ARQUIVO
			PROFESSORA

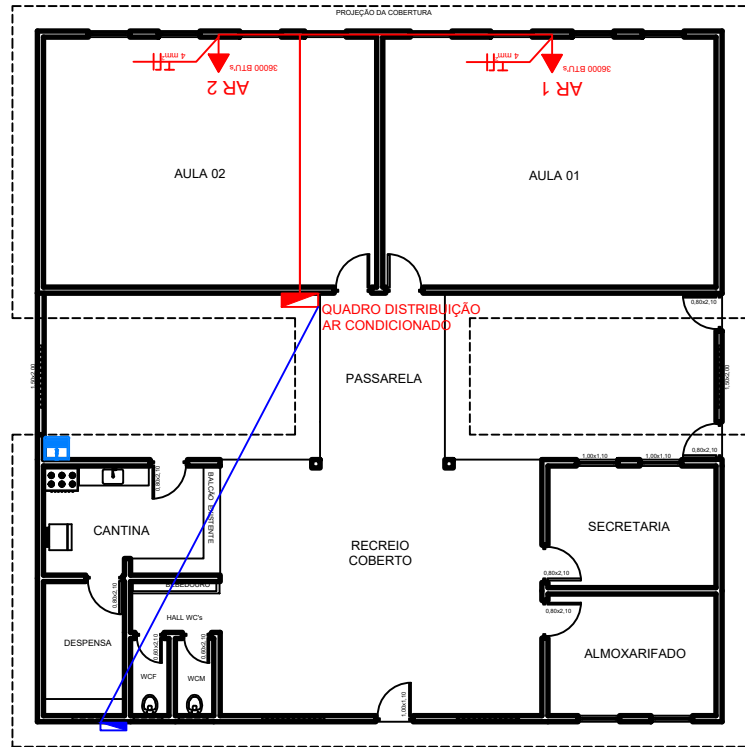

Padrão de Medição Energisa-M2

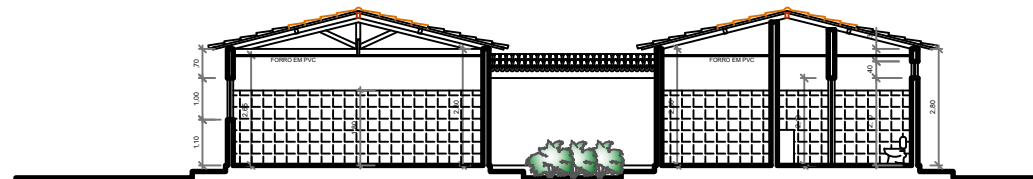
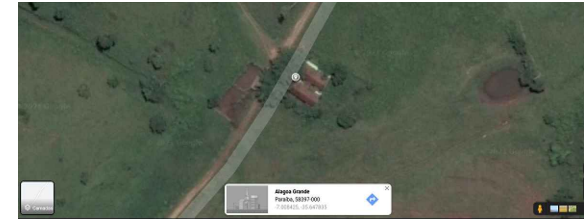

CORTE

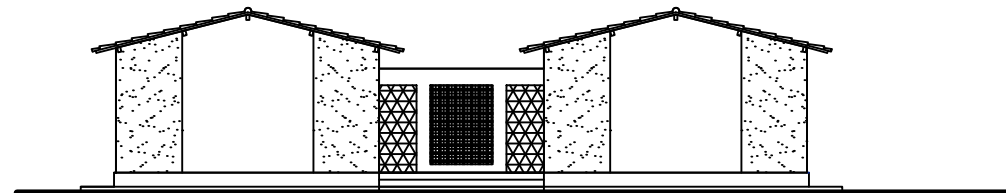

FACHADA

PREFEITURA MUNICIPAL DE ALAGOA GRANDE			
Secretaria de Educação			
ESCOLA EGDAR ONOFRE NOBREGA(MALHADA)			
DATA	RESPONSÁVEL	ÁREA DO TERRENO: 30,00 x 40,00 = 1.200,00 m ²	
DESENHO		ÁREA DA CONSTRUÇÃO: 214,00 m ²	
CORLA		PROJETISTA:	
SICLA	DESCRIÇÃO	JOICE AMANDA DA SILVA GOMES	
		ENGENHEIRA ELETRICISTA	
		CREA/PB 1619888162	
1:50	PONTOS AR CONDICIONADO	REV. ARQUITETO	
		PROF. ENFERMEIRO	

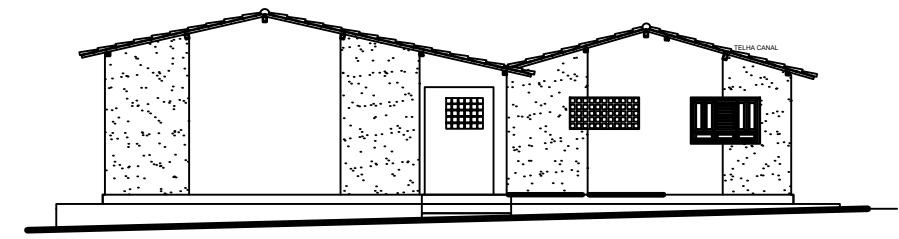
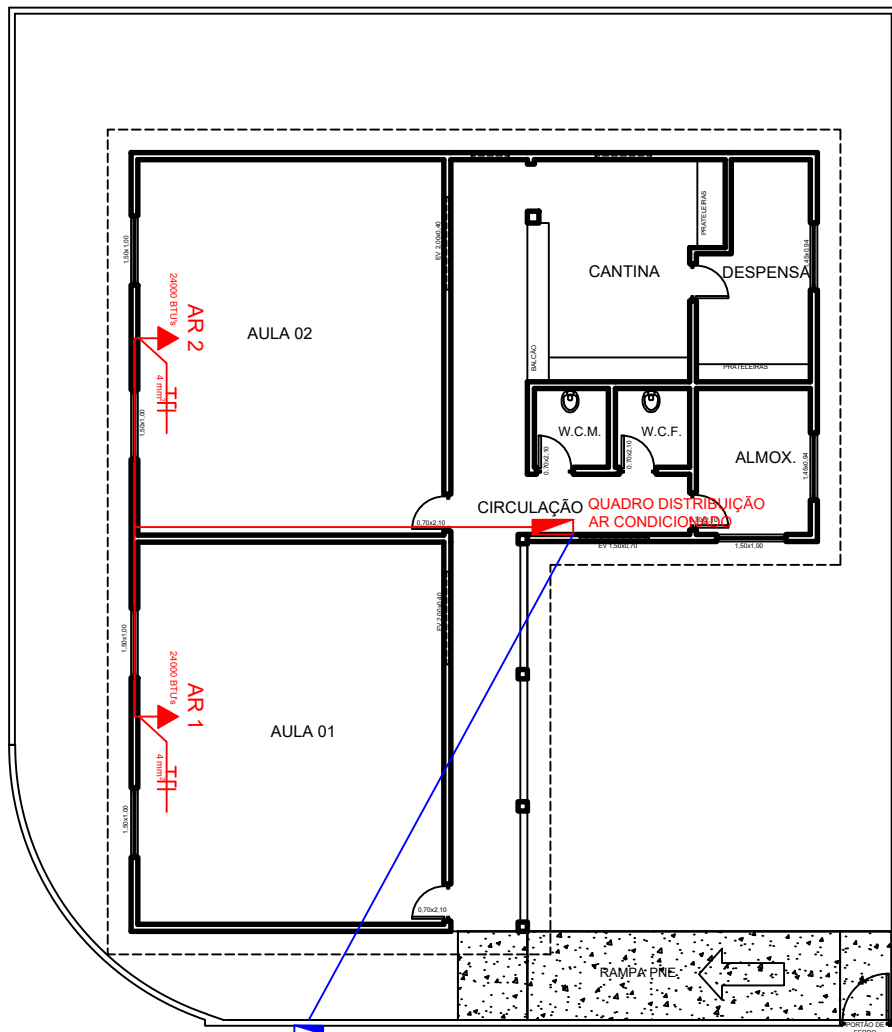

ELEVAÇÃO FRONTAL

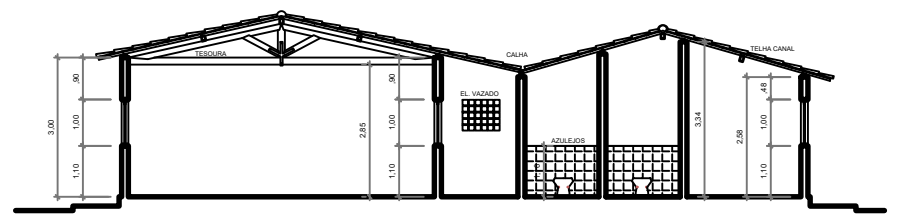

CORTE AA

PREFEITURA MUNICIPAL DE ALAGOA GRANDE			
SECRETARIA DA EDUCAÇÃO			
ESCOLA MUNICIPAL DO SÍTIO RIACHO DE AREIA			
DESENHO	DATA	RESPONSÁVEL	ÁREA DO TERRENO: 196,11 m ²
COPR			PROJETO: JOICE AMANDA DA SILVA GOMES
ESCALA	1:50	DESCRIÇÃO	ENGENHEIRA ELETRICISTA CREA PB 1619688-192
		PONTOS AR CONDICIONADO	SEI 15020000000000000000

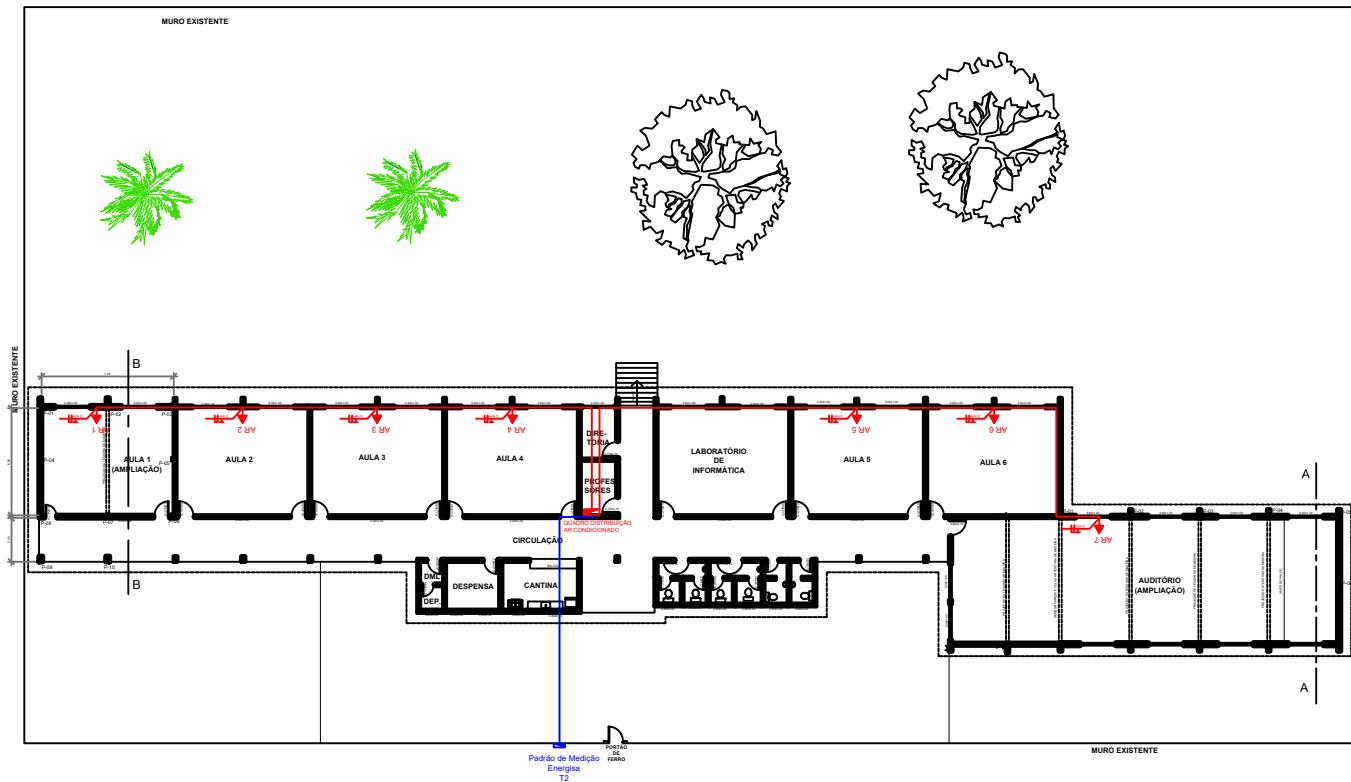

PLANTA BAIXA - ESC: 1: 200

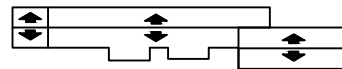

COBERTA - ESCALA 1: 500

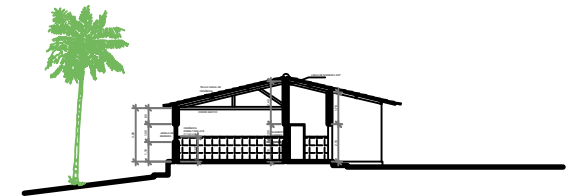

CORTE BB - ESC: 1: 200

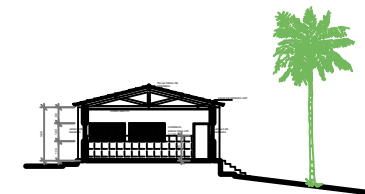

CORTE AA - ESC: 1: 200

Documento assinado digitalmente



JOICE AMANDA DA SILVA GOMES
 Data: 16/01/2026 13:39:00-0300
 Verifique em <https://validar.iti.gov.br>

Prancha Única	PREFEITURA MUNICIPAL DE ALGOA GRANDE ESCOLA JOSÉ FERREIRA DE PAIVA		
DESENHO	DATA	RESPONSÁVEL	RUBRICA
		PONTOS AR CONDICIONADO	
1:200	JOICE AMANDA DA SILVA GOMES ENGENHEIRA ELETRICISTA CREA PB 1619688182		